



Impressora a laser Dell B2360d-dn

Guia do usuário



Março de 2014

www.dell.com | dell.com/support/printers

Marcas comerciais

As informações contidas neste documento estão sujeitas a alterações sem aviso prévio.

© 2014 Dell, Inc. Todos os direitos reservados.

A reprodução, de qualquer forma, sem a permissão escrita da Dell Inc. é estritamente proibida.

Marcas comerciais usadas neste texto: *Dell*, o logotipo da *DELL*, *Inspiron*, *Dell Precision*, *Dimension*, *OptiPlex*, *Latitude*, *PowerEdge*, *PowerVault*, *PowerApp* e *Dell OpenManage* são marcas comerciais da Dell Inc.; *Intel*, *Pentium* e *Celeron* são marcas registradas da Intel Corporation; *Microsoft* e *Windows* são marcas registradas da Microsoft Corporation; *AirPrint* e o logotipo do *AirPrint* são marcas comerciais da Apple, Inc.

Outras marcas comerciais e outros nomes comerciais podem ser usados neste documento como referência às entidades detentoras dessas marcas e desses nomes ou a seus produtos. A Dell Inc. renuncia a qualquer direito de propriedade sobre marcas registradas e nomes comerciais que não sejam os seus próprios.

Conteúdo

informações sobre segurança.....	5
Para aprender sobre a impressora.....	7
Encontrando informações sobre a impressora.....	7
Seleção de um local para a impressora.....	8
Configurações da impressora.....	9
Uso do painel de controle da impressora.....	11
Entendendo as cores das luzes do botão Suspende e do indicador.....	12
Uso do servidor da Web incorporado.....	12
Usando o Utilitário de configuração de impressora local.....	13
Configuração adicional da impressora.....	14
Instalação de opções internas.....	14
Instalação de hardware opcional.....	17
Conexão de cabos.....	18
Configuração do software da impressora.....	19
Colocando em rede.....	20
Verificação da configuração da impressora.....	24
Carregamento de papel e mídia especial.....	26
Definindo o tamanho e o tipo de papel.....	26
Definição de configurações de papel Universal.....	27
Uso da bandeja padrão e da parada de papel.....	27
Carregamento de bandejas.....	28
Carregando o alimentador multi-uso.....	32
Ligação e desligamento de bandejas.....	35
Guia de papel e mídia especial.....	38
Diretrizes de papel.....	38
Usando mídia especial.....	41
Armazenamento do papel.....	43
Tamanhos, tipos e pesos de papel suportados.....	43
Imprimindo.....	46
Imprimir um documento.....	46

Imprimindo de um dispositivo móvel.....47

Impressão de páginas de informações.....48

Cancelamento de um trabalho de impressão.....48

Compreendendo os menus da impressora.....50

Lista de menus.....50

Menu Papel.....50

Menu Relatórios.....59

Menu Rede/Portas.....59

Menu Segurança.....66

Menu Configurações.....68

Economizar dinheiro e cuidar do meio ambiente.....79

Economizar papel e toner.....79

Economizar energia.....79

Reciclar.....82

Protegendo a impressora.....83

Uso do recurso de trava de segurança.....83

Declaração de volatilidade.....83

Limpendo a memória volátil.....83

Limpeza da memória não-volátil.....84

Localizando informações de segurança da impressora.....84

Manutenção da impressora.....85

Limpeza da impressora.....85

Verificação do status de peças e suprimentos.....85

Número estimado de páginas restantes.....86

Pedido de suprimentos.....86

Armazenamento de suprimentos.....86

Troca de suprimentos.....87

Transporte da impressora.....91

Gerenciamento da impressora.....93

Gerenciamento das mensagens da impressora.....93

Acesso ao Centro de monitoração de status.....93

Acessando o painel de controle remoto.....93

Exibir relatórios.....94

Configurando as notificações de suprimento a partir do Servidor de Web Encorpado.....	94
Cópia das configurações de outras impressoras.....	95
Restauração das configurações padrão de fábrica.....	95
Criando um PIN para o painel de controle da impressora.....	96
Limpeza de atolamentos.....	97
Evitando atolamentos.....	97
Para entender as mensagens e os locais de atolamento.....	98
Atolamento, porta frontal [20y.xx].....	99
Atolamento, porta traseira [20y.xx].....	102
Atolamento, bandeja padrão [20y.xx].....	103
Atolamento, puxe a bandeja 1. Empurre a aba azul para baixo. [23y.xx].....	104
Atolamento, bandeja [x] [24y.xx].....	106
Atolamento, alimentador MF [250.xx].....	106
Solução de problemas.....	108
Compreendendo as mensagens da impressora.....	108
Solução de problemas da impressora.....	117
Solução de problemas de impressão.....	122
O Servidor da Web Incorporado não abre.....	145
Entrando em contato com o suporte técnico.....	146
Apêndice.....	147
Índice.....	149

informações sobre segurança

Conecte o cabo de alimentação a uma tomada devidamente aterrada que esteja próxima do produto e seja de fácil acesso.

Não coloque ou use este produto próximo a locais com água ou úmidos.

 **ATENÇÃO — RISCO DE FERIMENTO:** Este produto utiliza um laser. O uso de controles ou ajustes, ou a execução de procedimentos diferentes daqueles aqui especificados, pode resultar em exposição perigosa à radiação.

Este produto utiliza um processo de impressão que aquece a mídia de impressão, e o aquecimento pode fazer com que a mídia libere emissões. Você deve ler e compreender a seção de instruções de operação que aborda as diretrizes para a seleção da mídia de impressão a fim de evitar a possibilidade de emissões perigosas.

 **ATENÇÃO — RISCO DE FERIMENTO:** A bateria de lítio neste produto não deve ser substituída. Existe o risco de explosão se uma bateria de lítio for substituída incorretamente. Não recarregue, desmonte ou incinere uma bateria de lítio. Descarte as baterias de lítio usadas de acordo com as instruções do fabricante e regulamentos locais.

 **ATENÇÃO — RISCO DE FERIMENTO:** Antes de mover a impressora, siga estas diretrizes para evitar danos a você ou à impressora:

- Desligue a impressora pelo interruptor e desconecte o cabo de energia elétrica.
- Desconecte todos os fios e cabos da impressora antes de movimentá-la.
- Se uma bandeja opcional estiver instalada, remova-a da impressora. Para remover a bandeja opcional, deslize a lingüeta no lado direito da bandeja em direção à frente da mesma até que ela se *encaixe* no lugar.
- Use as alças laterais da impressora para levantá-la.
- Tome cuidado para que seus dedos não fiquem embaixo da impressora ao abaixá-la.
- Antes de instalar a impressora, certifique-se de que existe espaço suficiente ao redor dela.

Utilize somente o cabo de alimentação fornecido com o produto ou um cabo de alimentação substituto de um fabricante autorizado.

 **ATENÇÃO — SUPERFÍCIE QUENTE:** A parte interna da impressora pode estar quente. Para reduzir o risco de ferimentos em um componente quente, espere a superfície esfriar antes de tocá-la.

 **ATENÇÃO—PERIGO DE CHOQUE:** Se você for acessar a placa do controlador ou instalar hardware opcional ou dispositivos de memória algum tempo após configurar a impressora, desligue a impressora e desconecte o cabo de alimentação da energia elétrica antes de continuar. Se houver qualquer outro dispositivo conectado à impressora, desligue-os também e desconecte qualquer cabo ligado à impressora.

 **ATENÇÃO—PERIGO DE CHOQUE:** Verifique se todas as conexões externas (como as da Ethernet e de sistema telefônico) estão corretamente instaladas em suas devidas portas.

Este produto foi projetado, testado e aprovado como um produto que atende aos mais rígidos padrões globais de segurança com o uso de componentes específicos do fabricante. Os recursos de segurança de algumas peças nem sempre são óbvios. O fabricante não se responsabiliza pelo uso de outras peças de substituição.

 **ATENÇÃO — RISCO DE FERIMENTO:** Não recorte, torça, enrole, amasse ou coloque objetos pesados no cabo de alimentação. Não submeta o cabo de alimentação à abrasão ou estresse. Não coloque o cabo de alimentação entre objetos como móveis e paredes. Se qualquer um desses itens forem observados, poderá haver risco de incêndio ou choque elétrico. Inspeccione o cabo de alimentação regularmente para verificar sinais desses problemas. Remova o cabo de alimentação da tomada elétrica antes de verificá-lo.

Para fazer manutenção e reparos não descritos na documentação do usuário, entre em contato com um representante de serviço.

 **ATENÇÃO—PERIGO DE CHOQUE:** Para evitar o risco de choque elétrico ao limpar a parte externa da impressora, desconecte o cabo de energia da tomada e todos os cabos da impressora antes de prosseguir.

 **ATENÇÃO — RISCO DE FERIMENTO:** Para reduzir o risco de instabilidade do equipamento, coloque cada bandeja separadamente. Mantenha todas as outras bandejas fechadas até serem necessárias.

 **ATENÇÃO—PERIGO DE CHOQUE:** Não instale este produto nem faça conexões elétricas ou a cabo, como recursos do fax, cabos de alimentação ou telefone, durante tempestades com relâmpago.

GUARDE ESTAS INSTRUÇÕES.

Para aprender sobre a impressora

Encontrando informações sobre a impressora

O que você procura?	Encontre aqui
Instruções de configuração inicial: <ul style="list-style-type: none"> • Conectando a impressora • Instalando o software da impressora 	Documentação de configuração — A documentação de configuração fornecida com a impressora.
Instruções e configurações adicionais para usar a impressora: <ul style="list-style-type: none"> • Selecionando e armazenando papel e mídia especializada • Colocando papel • Configurando as definições da impressora • Exibindo e imprimindo documentos e fotografias • Configurando e usando o software da impressora • Configuração da impressora na rede • Cuidando e mantendo a impressora • Solução de problemas 	<i>Guia do usuário</i> e <i>Guia de referência rápida</i> — Os guias estão disponíveis no CD <i>Software e documentação</i> . Para obter mais informações, visite nosso Website em www.dell.com/support/manuals .
Instruções para: <ul style="list-style-type: none"> • Conexão da impressora a uma rede Ethernet • Solucionado problemas de conexão à impressora 	<i>Guia de Rede</i> —Abra o CD <i>Software e documentação</i> e vá para: Documentação >Guia do usuário e outras publicações >Guia de rede
Ajuda para utilização do software da impressora	Ajuda do Windows ou do Mac — Abra o aplicativo ou programa de software da impressora e clique em Ajuda . Clique em  para exibir informações sensíveis ao contexto. Notas: <ul style="list-style-type: none"> • A ajuda é instalada automaticamente com o software da impressora. • O software da impressora está localizado na pasta de programas da impressora ou na área de trabalho, dependendo do sistema operacional.

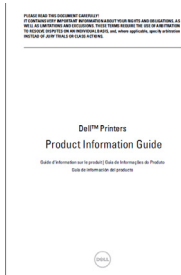
O que você procura?	Encontre aqui
<p>O suporte técnico, as atualizações e as informações suplementares mais atuais:</p> <ul style="list-style-type: none"> • Documentação • Downloads de drivers • Atualizações de produto • Informações sobre reparos e chamada de manutenção • Status do pedido • Suporte via bate-papo em tempo real • Suporte via e-mail • Suporte a voz 	<p>Website de suporte da Dell — www.dell.com/support/printers</p> <p>Os números de telefone e os horários de funcionamento do suporte para sua região ou país podem ser encontrados no website de suporte.</p> <p>Para agilizar o atendimento, tenha as informações a seguir à mão quando entrar em contato com o suporte:</p> <ul style="list-style-type: none"> • Etiqueta de serviço • Código de serviço expresso <p>Nota: A etiqueta de serviço e o código de serviço expresso estão impressos em etiquetas coladas na impressora.</p>
<ul style="list-style-type: none"> • Software e drivers — drivers certificados para sua impressora e instaladores para o software da impressora da Dell • Arquivos Leiam-me — alterações técnicas recentes ou material de referência técnico avançado para técnicos ou usuários experientes 	<p>CD de <i>Software e documentação</i></p>
<ul style="list-style-type: none"> • Suprimentos e acessórios para sua impressora • Cartuchos de substituição 	<p>Website de suprimentos de impressoras Dell — www.dell.com/printers</p> <p>Você pode adquirir suprimentos para a impressora on-line, por telefone ou em lojas do varejo.</p>
<ul style="list-style-type: none"> • Informações de segurança para se preparar para operar a impressora • Informações de regulamentação • Informações sobre garantia 	<p><i>Guia de informações sobre o produto</i></p>  <p>Nota: O <i>Guia de informações sobre o produto</i> pode não estar disponível em seu país ou região.</p>

Seleção de um local para a impressora

Quando selecionar um local para a impressora, deixe espaço suficiente para abrir bandejas, tampas e portas. Se você pretende instalar qualquer uma das opções de hardware, reserve espaço suficiente para elas também. É importante:

- Instale a impressora perto de uma tomada elétrica adequadamente aterrada e de fácil acesso.
- Verifique se o fluxo de ar no ambiente está de acordo com a última revisão do padrão ASHRAE 62 ou do padrão CEN/TC 156.
- Usar uma superfície plana, firme e estável.
- Mantenha a impressora:
 - Limpa, seca e livre de poeira.
 - Longe de grampos e cliques de papel soltos.

- Longe da corrente de ar direta do ar-condicionado, da calefação ou dos ventiladores.
- Longe da luz direta do sol e da umidade excessiva.
- Observe as temperaturas recomendadas e evite variações.

Temperatura ambiental	16 a 32 °C (60 a 90 °F)
Temperatura de armazenamento	-20 a 40 °C (-4 a 104 °F)

- Deixar a seguinte quantidade de espaço recomendado ao redor da impressora para obter a ventilação adequada:

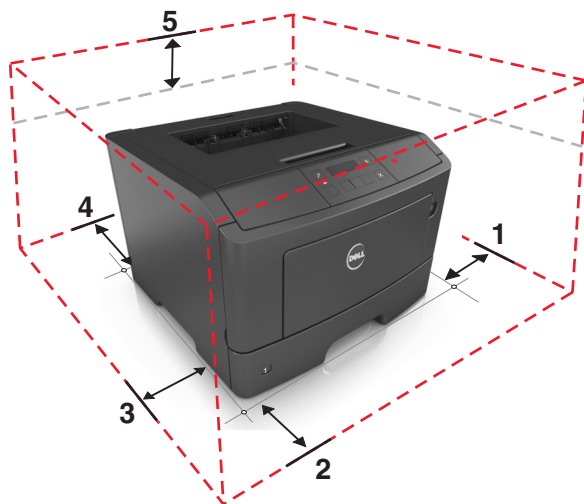

1	Lado direito	300 mm (12 pol.)
2	Frente	510 mm (20 pol.)
3	Lado esquerdo	200 mm (8 pol.)
4	Posterior	200 mm (8 pol.)
5	Superior	300 mm (12 pol.)

Configurações da impressora

⚠ ATENÇÃO — RISCO DE FERIMENTO: Para reduzir o risco de instabilidade do equipamento, coloque cada bandeja separadamente. Mantenha todas as outras bandejas fechadas até serem necessárias.

Você pode configurar sua impressora ao adicionar uma bandeja opcional para 550 folhas. Para obter instruções sobre como instalar a bandeja opcional, consulte [“Instalação das bandejas opcionais” na página 17.](#)

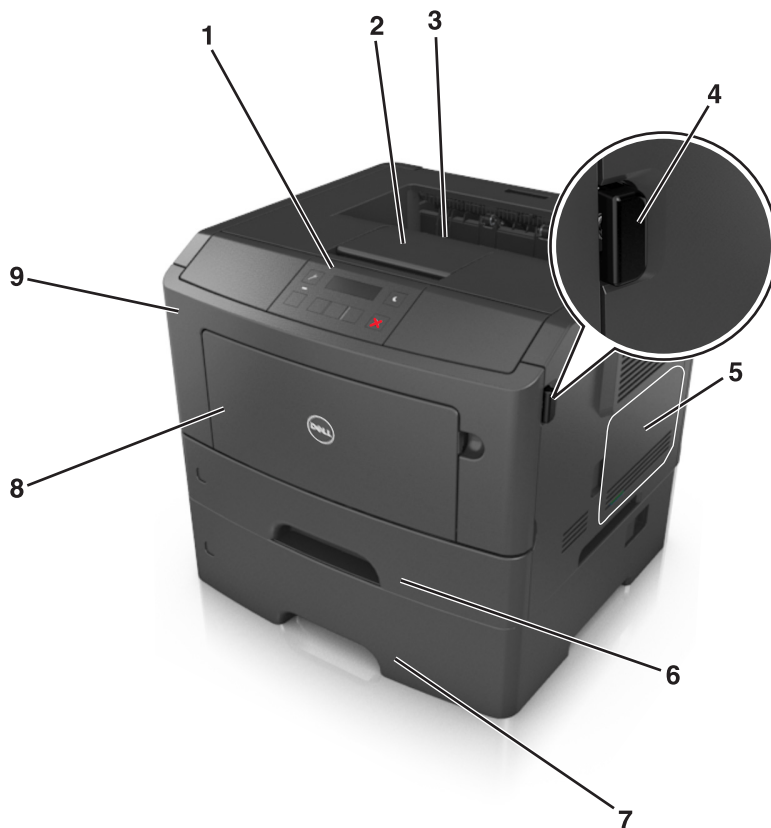

1	Painel de controle da impressora
2	Retenção de papel
3	Bandeja padrão
4	Botão de liberação da porta frontal
5	Porta de acesso à placa de controle
6	Bandeja padrão para 250 folhas
7	Bandeja opcional para 550 folhas Nota: Uma bandeja travável para 550 folhas também está disponível. Para obter mais informações, entre em contato com o local em que você adquiriu a impressora.
8	Alimentador multi-uso para 50 folhas
9	Porta frontal

Uso do painel de controle da impressora

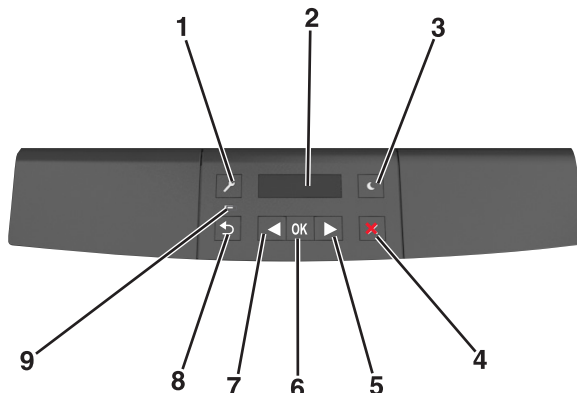

	Utilize	Para
1	Botão Menus	Abrir os menus. Notas: <ul style="list-style-type: none"> Os menus somente ficam disponíveis quando a impressora está no estado Pronto. Pressionar o botão ao navegar pelos menus levará o painel de controle da impressora de volta à tela de menu de nível superior.
2	Visor	Visualizar opções de impressão bem como mensagens de status e erro.
3	Botão Suspender	Ativar o Modo de suspensão ou o Modo de hibernação. Notas: <ul style="list-style-type: none"> Pressionar qualquer botão fará com que a impressora saia do Modo de suspensão. Pressionar o botão Suspender com o interruptor fará com que a impressora saia do modo de Hibernação.
4	Botão Parar	<ul style="list-style-type: none"> Sair dos menus da impressora e retornar ao estado Pronto. Interrompa as atividades da impressora, como imprimir o carregar fontes.
5	Botão de seta para a direita	<ul style="list-style-type: none"> Visualize os menus ou navegue entre as telas e menus de opção. Navegue por todas as configurações ou textos. Para menus com valores numéricos, como Cópias, mantenha o botão pressionado para navegar pelos valores. Libere o botão quando aparecer o valor desejado.
6	Botão Selecionar	<ul style="list-style-type: none"> Abrir um menu. Exibe os valores ou configurações disponíveis em um menu. O asterisco (*) indica que esta é a configuração padrão de fábrica. Salva um valor como a nova configuração padrão do usuário.
7	Botão de seta para esquerda	<ul style="list-style-type: none"> Visualize os menus ou navegue entre as telas e menus de opção. Navegue por todas as configurações ou textos. Para menus com valores numéricos, como Cópias, mantenha o botão pressionado para navegar pelos valores. Libere o botão quando aparecer o valor desejado.
8	Botão Voltar	Retornar à tela anterior.
9	Luz do indicador	Determinar o status da impressora.

Entendendo as cores das luzes do botão Suspend e do indicador

As cores e luzes do botão Suspend e do indicador no painel de controle da impressora significam um determinado status ou condição da impressora.

Luz do indicador	Status da impressora
Desativado	A impressora está desligada ou no modo Hibernação.
Verde intermitente	A impressora está aquecendo, processando dados ou imprimindo.
Totalmente verde	A impressora está ligada, porém ociosa.
Vermelho piscando	A impressora exigir intervenção do usuário.

Luz do botão Suspend	Status da impressora
Desativado	A impressora está desligada, ociosa ou no estado Pronto.
Âmbar sólido	A impressora está no modo de suspensão.
Pisca em âmbar	A impressora está entrando ou saindo do modo Hibernação.
Piscando em âmbar por 0,1 segundo e, em seguida, completamente desligada por 1,9 segundo em padrão pulsante	A impressora está no modo Hibernação.

Uso do servidor da Web incorporado

Nota: Esse recurso de menu está disponível apenas para as impressoras de rede ou para as impressoras conectadas a servidores de impressão.

Se a impressora estiver instalada em uma rede, o Embedded Web Server poderá ser usado para fazer o seguinte:

- Exibir o visor virtual do painel de controle da impressora.
- Verificar o status dos suprimentos da impressora.
- Configurar de notificações de suprimento.
- Configurar as definições da impressora.
- Definir das configurações de rede.
- Exibir relatórios.

Para acessar o Servidor da Web incorporado para a impressora:

1 Obtenha o endereço IP da impressora:

- Na seção TCP/IP do menu Rede/Portas
- Imprimindo uma página de configuração de rede ou de definições de menu e, em seguida, localizando a seção TCP/IP

Notas:

- um endereço IP é exibido como quatro conjuntos de números separados por pontos, por exemplo, 123.123.123.123.
- Se você estiver usando um servidor proxy, desative-o temporariamente para carregar a página da Web corretamente.

2 Abra o navegador da Internet e digite o endereço IP da impressora no campo de endereço.

3 Pressione **Enter**.

A página do Embedded Web Server é exibida.

Usando o Utilitário de configuração de impressora local

- 1** Acesse o Utilitário de configuração de impressora local na lista de aplicativos ou no menu Iniciar para ajustar as configurações da impressora.
- 2** Salve as alterações usando o menu Ações.

Nota: Para distribuir as configurações a outras impressoras, salve as configurações em um arquivo de comando.

Configuração adicional da impressora

Instalação de opções internas

⚠ ATENÇÃO—PERIGO DE CHOQUE: Se você for acessar a placa do controlador ou instalar um hardware opcional ou dispositivos de memória algum tempo após configurar a impressora, desligue a impressora e desconecte o cabo de energia da tomada elétrica antes de continuar. Se houver outros dispositivos conectados à impressora, desligue-os também e desconecte os cabos que vão para a impressora.

Opções internas disponíveis

Cartões de memória

- Memória Flash
- Fontes

Acesso à placa de controle

⚠ ATENÇÃO—PERIGO DE CHOQUE: Se você for acessar a placa do controlador ou instalar hardware opcional ou dispositivos de memória algum tempo após configurar a impressora, desligue a impressora e desconecte o cabo de energia da eletricidade antes de continuar. Se houver outros dispositivos conectados à impressora, desligue-os também e desconecte os cabos que vão para a impressora.

- 1 Abra a porta de acesso à placa de controle.

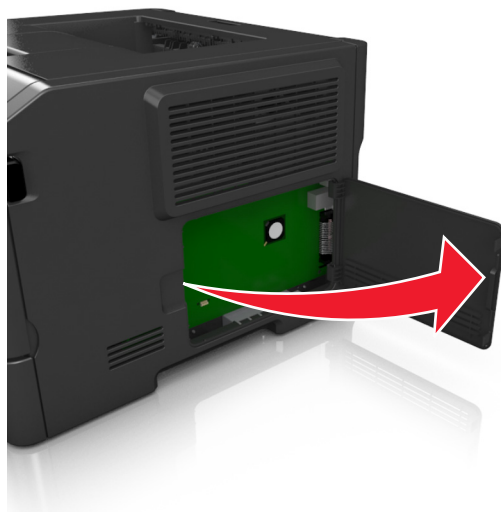

- 2 Localize o conector do cartão de memória.

Aviso—Dano Potencial: Os componentes eletrônicos da placa de controle são facilmente danificados pela eletricidade estática. Toque em uma superfície metálica da impressora antes de tocar em qualquer conector ou componente eletrônico da placa de controle.

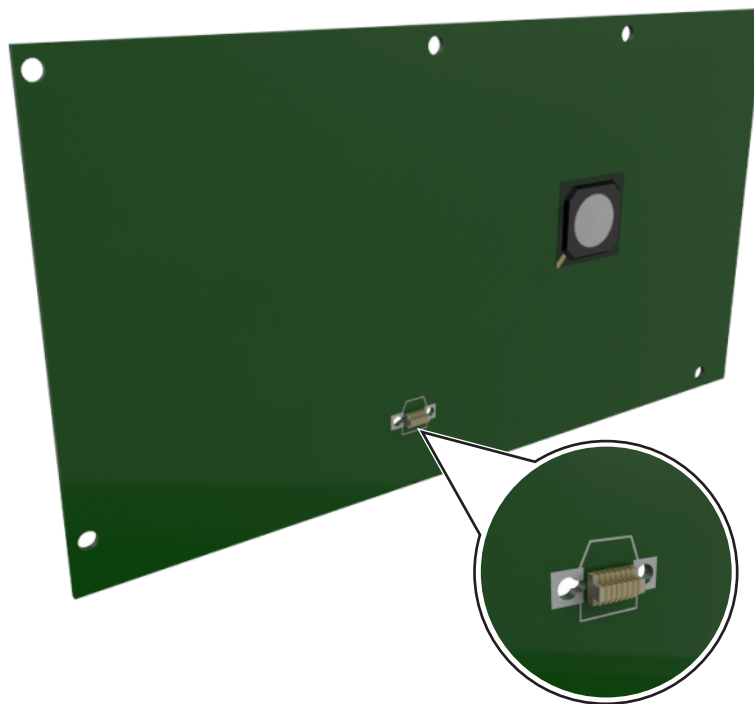

Instalação de uma placa opcional

⚠ ATENÇÃO—PERIGO DE CHOQUE: Se você for acessar a placa do controlador ou instalar hardware opcional ou dispositivos de memória algum tempo após configurar a impressora, desligue a impressora e desconecte o cabo de alimentação da energia elétrica antes de continuar. Se houver outros dispositivos conectados à impressora, desligue-os e desconecte os cabos que vão para a impressora.

Aviso—Dano Potencial: Os componentes eletrônicos da placa do controlador são facilmente danificados pela eletricidade estática. Toque em uma superfície metálica da impressora antes de tocar em qualquer conector ou componente eletrônico da placa do controlador.

- 1 Acesse a placa do controlador.

Para obter mais informações, consulte [“Acesso à placa de controle” na página 14](#).

- 2 Desembale a placa opcional.

Aviso—Dano Potencial: Evite tocar nos pontos de conexão nas extremidades do cartão.

3 Segurando a placa pelas laterais, alinhe os pinos de plástico (1) do cartão com os orifícios (2) na placa do controlador.

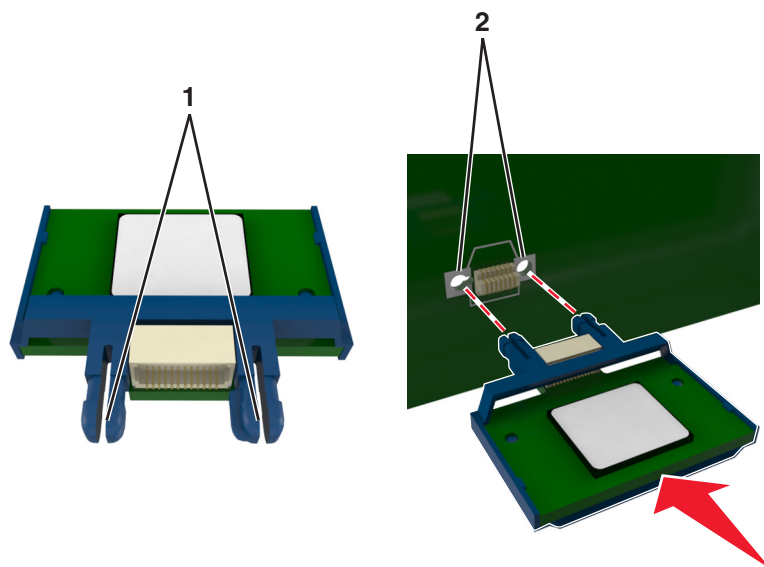

4 Pressione a placa com firmeza no lugar conforme mostrado na ilustração.

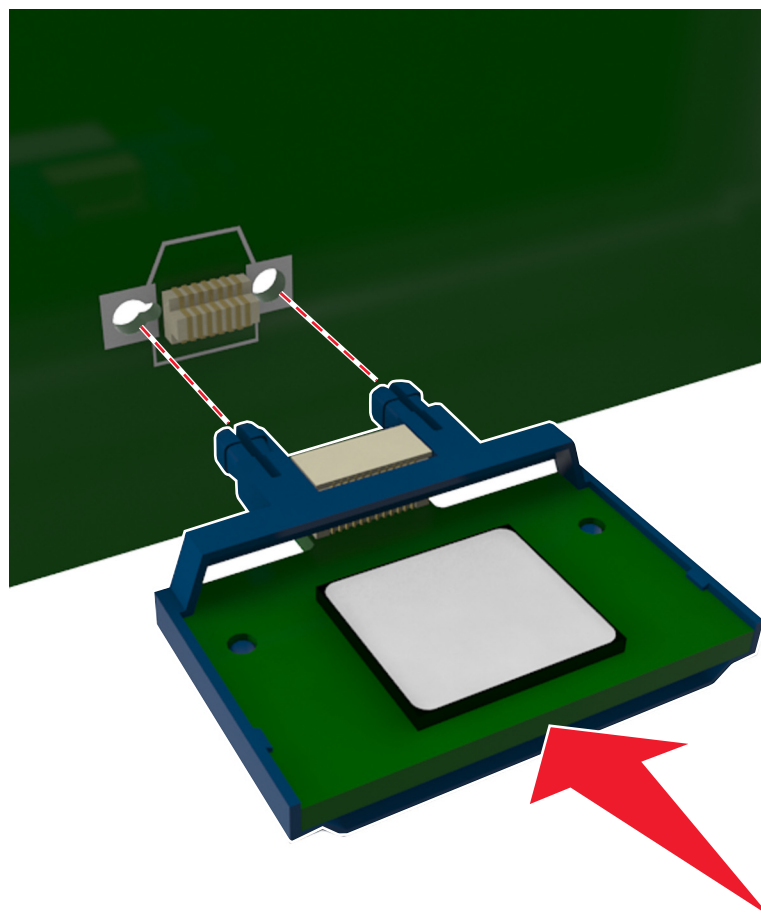

Aviso—Dano Potencial: A instalação incorreta da placa pode causar danos à placa e à placa do controlador.

Nota: O comprimento total do conector na placa deve tocar e ficar encostado no painel do controlador.

- 5 Feche a porta de acesso à placa do controlador.

Nota: Se o software da impressora e opções de hardware estiverem instaladas, talvez seja necessário adicionar manualmente as opções no driver da impressora para que elas fiquem disponíveis para os trabalhos de impressão. Para obter mais informações, consulte [“Adicionar opções disponíveis ao driver da impressora” na página 20](#).

Instalação de hardware opcional

Instalação das bandejas opcionais

⚠ ATENÇÃO—PERIGO DE CHOQUE: Se você for acessar a placa do controlador ou instalar hardware opcional ou dispositivos de memória algum tempo após configurar a impressora, desligue a impressora e desconecte o cabo de alimentação da energia elétrica antes de continuar. Se houver outros dispositivos conectados à impressora, desligue-os também e desconecte os cabos que vão para a impressora.

- 1 Desligue a impressora pelo botão liga/desliga e desconecte o cabo de energia da tomada.



- 2 Tire a bandeja e remova todo o material de embalagem.
- 3 Remova a bandeja da base.

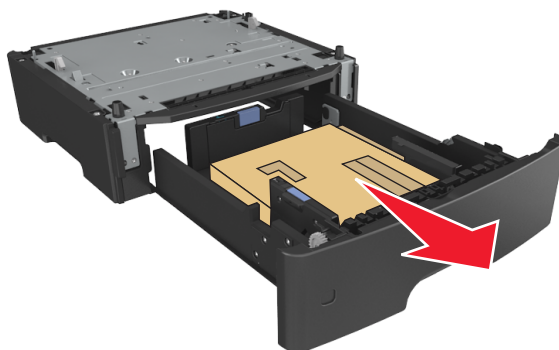

- 4 Remova todo o material de embalagem da parte interna da bandeja.
- 5 Insira a bandeja na base.

6 Coloque a bandeja perto da impressora.

7 Alinhe a impressora à bandeja e encaixe lentamente a impressora no lugar.



8 Conecte o cabo de alimentação à impressora e a uma tomada adequadamente aterrada. Em seguida, ligue a impressora.



Nota: Quando o software da impressora e quaisquer opções de hardware estiverem instaladas, talvez seja necessário adicionar manualmente as opções no driver da impressora para que elas fiquem disponíveis para os trabalhos de impressão. Para obter mais informações, consulte [“Adicionar opções disponíveis ao driver da impressora” na página 20.](#)

Conexão de cabos

Conecte a impressora ao computador com um cabo USB ou cabo paralelo ou à rede com um cabo Ethernet.

Certifique-se de que:

- O símbolo USB do cabo seja igual ao da impressora
- O cabo paralelo apropriado com a porta paralela
- O cabo Ethernet apropriado com a porta Ethernet

Aviso—Dano Potencial: Não toque nas áreas mostradas do cabo USB, do adaptador de rede ou da impressora enquanto estiver imprimindo. Poderá haver perda de dados ou problemas de operação.

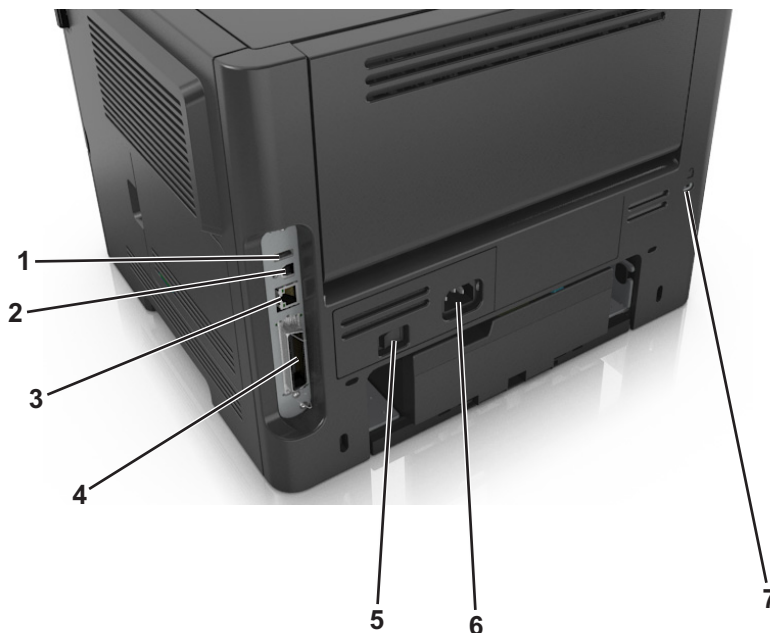

	Utilize	Para
1	Porta USB*	Conecte um adaptador de rede sem fio opcional.
2	Porta USB de impressora	Conectar a impressora ao computador.
3	Porta Ethernet*	Conecte a impressora a uma rede.
4	Porta paralela*	Conectar a impressora ao computador.
5	Interruptor	Ligar ou desligar a impressora.
6	Soquete do cabo de energia da impressora	Conectar a impressora a uma tomada elétrica.
7	Slot de segurança	Anexar uma trava que fixará a impressora no lugar.

* Essas portas estão disponíveis apenas em alguns modelos de impressora.

Configuração do software da impressora

Instalando a impressora

- 1 Obtenha uma cópia do pacote instalador do software.
- 2 Execute a instalação e siga as instruções exibidas na tela do computador.
- 3 Para usuários do Macintosh, adicione a impressora.

Nota: Obtenha o endereço IP da impressora na seção TCP/IP do menu Rede/Portas.

Instalação do Utilitário Printer Settings Local

- 1 Visite o site www.dell.com/support/printers e faça o download do software.
- 2 Clique duas vezes no pacote instalador do software.
- 3 Selecione um tipo de instalação e, em seguida, clique em **Instalar**.
- 4 Clique em **Instalar** para iniciar a instalação.
- 5 Clique em **Concordo** para aceitar o contrato de licença.
- 6 Clique em **Continuar** e, em seguida, siga as instruções exibidas na tela do computador.

Notas:

- Use o Utilitário Printer Settings para mudar as definições de tonalidade do toner, economizador de energia e tamanho do papel para todos os trabalhos de impressão. Use o software da impressora para alterar essas definições para trabalhos de impressão individuais.
- Esse utilitário é suportado apenas em modelos de impressora selecionados.

Adicionar opções disponíveis ao driver da impressora

Para usuários do Windows

- 1 Abra a pasta de impressoras e selecione sua impressora.
- 2 Abra as propriedades da impressora e, em seguida, adicione ou instale manualmente qualquer uma das opções.
- 3 Aplique as alterações.

Para usuários do Macintosh

- 1 Em Preferências do sistema no menu da Apple, navegue até a impressora e selecione **Opções e suprimentos > Driver**.
- 2 Adicione qualquer opção de hardware instalada.
- 3 Aplique as alterações.

Colocando em rede

Notas:

- Primeiro compre um adaptador de rede sem fio antes de configurar a impressora em uma rede sem fio. Para instalar um adaptador de rede sem fio, consulte a folha de instruções fornecida com o adaptador.
- Um Service Set Identifier (SSID) é um nome atribuído a uma rede sem fio. A Wired Equivalent Privacy (WEP), o Wi-Fi Protected Access (WPA), o WPA2 e o 802.1X - RADIUS são tipos de segurança usados em uma rede.

Preparando a configuração da impressora em uma rede Ethernet

Para configurar a impressora para conectar em uma rede Ethernet, organize as seguintes informações antes de começar:

Nota: Se a rede atribuir automaticamente endereços IP aos computadores e impressoras, continue a instalar a impressora.

- Um endereço IP válido e único para a impressora usar em uma rede
- O gateway de rede
- A máscara de rede
- Um apelido para a impressora (opcional)

Nota: Um apelido da impressora pode tornar mais fácil identificar a impressora na rede. Você pode escolher um apelido padrão da impressora ou atribuir um nome que é mais fácil de lembrar.

Você precisará de um cabo Ethernet para conectar a impressora à rede e uma porta disponível onde a impressora poderá se conectar fisicamente à rede. Use um cabo de rede novo sempre que possível para evitar danos potenciais causados por um cabo danificado.

Preparando a configuração da impressora em uma rede sem fio.

Notas:

- Verifique se o adaptador de rede sem fio está instalado na sua impressora e funcionando corretamente.
- Verifique se o ponto de acesso (roteador sem fio) está ligado e funcionando corretamente.

Verifique se você tem as informações a seguir antes de configurar a impressora em uma rede sem fio:

- **SSID**—O SSID também é citado como o nome da rede.
- **Modo Sem fio (ou Modo Rede)**—O modo será infraestrutura ou ad hoc.
- **Canal (para redes ad hoc)**—O canal padrão assume automático como padrão para redes infraestrutura.

Algumas redes ad hoc também precisarão da configuração automática. Entre em contato com a pessoa responsável pelo suporte ao sistema se não estiver certo quanto ao canal que deve ser selecionado.

- **Método Segurança**—Existe três opções para o Método Segurança:

– chave WEP

Se a sua rede utilizar mais de uma chave WEP, insira até quatro nos espaços disponíveis. Selecione a chave atualmente usada na rede selecionando a chave de transmissão WEP padrão.

ou

– Chave/frase WPA ou WPA2 pré-compartilhada

WPA inclui criptografia como uma camada adicional de segurança. As opções são AES ou TKIP. A criptografia deve ser do mesmo tipo no roteador e na impressora, caso contrário a impressora não conseguirá se comunicar na rede.

– 802.1X–RADIUS

Se você estiver instalando uma impressora em uma rede 802.1X, então pode precisar do seguinte:

- Tipo de autenticação
- Tipo de autenticação interna
- Nome de usuário e senha de 802.1X
- Certificados

– Sem segurança

Se a sua rede wireless não utiliza nenhum tipo de segurança, você não terá informações de segurança.

Nota: Não é recomendado utilizar uma rede de conexão sem fio sem segurança.

Notas:

- Se você não souber o SSID da rede à qual o seu computador está conectado, inicie o utilitário sem fio do adaptador de rede do computador e procure o nome da rede. Se você não conseguir encontrar o SSID ou as informações de segurança de sua rede, consulte a documentação fornecida com o ponto de acesso ou entre em contato com o funcionário do suporte ao sistema.
- Para encontrar a chave/senha WPA/WPA2 pré-compartilhada da rede sem fio, consulte a documentação fornecida com o ponto de acesso, a página da Web sobre o ponto de acesso ou o responsável pelo suporte ao sistema.

Configurando a impressora em uma rede sem fio usando o Wi-Fi Protected Setup

Antes de conectar a impressora em uma rede sem fio, certifique-se de que:

- O ponto de acesso (roteador sem fio) tenha certificação Wi-Fi Protected Setup (WPS) ou compatível com WPS. Para obter mais informações, consulte a documentação fornecida com seu ponto de acesso.
- Um adaptador de rede sem fio instalado na sua impressora está conectado e funcionando corretamente. Para obter mais informações, consulte a folha de instruções fornecida com adaptador de rede sem fio.

Usar o método de configuração do botão de controle

1 No painel de controle da impressora, navegue até:

 > Rede/portas >  > Rede [x] >  > Rede [x] Configuração >  > Sem fio >  > Wi-Fi Protected Setup >  > Iniciar método de botão de controle > 

2 Siga as instruções exibidas no visor de impressão.

Usar o Método de número de identificação pessoal (PIN, Personal Identification Number)

1 No painel de controle da impressora, navegue até:

 > Rede/portas >  > Rede [x] >  > Rede [x] Configuração >  > Sem fio >  > Wi-Fi Protected Setup >  > Iniciar Método PIN > 

2 Copiar o WPS PIN de 8 dígitos.

3 Abra um navegador da Web e digite o endereço IP do ponto de acesso no campo de endereços.

Notas:

- O endereço IP é exibido como quatro conjuntos de números separados por pontos, por exemplo 123.123.123.123.
 - Se você estiver usando um servidor proxy, desative-o temporariamente para carregar a página da Web corretamente.
- 4 Acesse as configurações WPS. Para obter mais informações, consulte a documentação fornecida com seu ponto de acesso.
- 5 Informe o PIN de oito dígitos e, em seguida, salve a configuração.

Conectando a impressora em uma rede sem fio usando o software da impressora

Notas:

- Verifique se a impressora está ligada.
- Verifique se o adaptador de rede sem fio instalado em sua impressora está funcionando corretamente. Para obter mais informações sobre a instalação de um adaptador de rede sem fio, consulte a folha de instruções fornecida com o adaptador.

Usando o Utilitário de configuração sem fio (somente usuários do Windows)

- 1 Verifique se o software da impressora já está instalado.
- 2 Use o comando de pesquisa no menu Iniciar para localizar a tela inicial da impressora.
- 3 Abra a tela inicial da impressora e clique em **Configurações >Utilitário de configuração sem fio**.
- 4 Siga as etapas na tela do computador.

Usando o Assistente de configuração sem fio (somente Macintosh)

O Assistente de configuração sem fio permite que você:

- Configurar a impressora para se associar a uma rede sem fio existente.
- Adicionar uma impressora a uma rede ad hoc existente.
- Alterar as definições sem fio após a instalação.
- Instalar a impressora em computadores de rede adicionais.

Instalando o assistente de configuração sem fio

- 1 Acesse o website de suporte da Dell em www.dell.com/support/printers.
- 2 Faça o download do aplicativo mais recente do aplicativo do Assistente de configuração sem fio.
- 3 Clique duas vezes no pacote instalador do software carregado.
- 4 Siga as instruções na tela do computador.

Inicializando o assistente de configuração sem fio

Notas:

- Verifique se a impressora está ligada.
- Certifique-se de que um adaptador de rede sem fio esteja instalado na impressora e funcionando corretamente.

1 No Localizador, navegue até:

Aplicativos > selecione a pasta da impressora

2 Clique duas vezes em **Assistente de configuração sem fio** e siga as instruções exibidas na tela do computador.

Nota: Se você encontrar problemas durante a execução do aplicativo, clique em .

Conectando a impressora em uma rede sem fio usando o Servidor da Web incorporado

Antes de começar, verifique se:

- A impressora está conectada temporariamente a uma rede Ethernet.
- Um adaptador de rede sem fio está instalado na sua impressora e funcionando corretamente. Para obter mais informações, consulte a folha de instruções fornecida com o adaptador de rede sem fio.

1 Abra o navegador da Internet e digite o endereço IP da impressora no campo de endereço.

Notas:

- Veja o endereço IP da impressora no painel de controle da impressora. O endereço IP é exibido como quatro conjuntos de números separados por pontos, por exemplo 123.123.123.123.
- Se você estiver usando um servidor proxy, desative-o temporariamente para carregar a página da Web corretamente.

2 Clique em **Definições > Rede/Portas > Sem fio**.

3 Modifique as definições para que correspondam às definições do seu ponto de acesso (roteador sem fio).

Nota: Certifique-se de inserir o SSID correto.

4 Clique em **Enviar**.

5 Desligue a impressora e desconecte o cabo Ethernet. Aguarde por pelo menos cinco minutos e ligue a impressora novamente.

6 Para verificar se a impressora está conectada a uma rede, imprima uma página de configuração de rede. Em seguida, na seção Placa de rede [x], confira se o status é Conectado.

Verificação da configuração da impressora

Impressão de uma página de configurações de menu

Imprima uma página de configurações de menu para revisar as configurações de menu atuais e verificar se as opções da impressora estão instaladas corretamente.

Nota: Se você ainda não alterou as configurações do item de menu, a página de configurações de menu listará todas as configurações padrão de fábrica. Após selecionar e salvar outras configurações dos menus, elas substituirão as configurações padrão de fábrica e se tornarão *configurações padrão do usuário*. Uma configuração padrão do usuário permanecerá em vigor até você acessar o menu novamente, selecionar outro valor e salvá-lo.

No painel de controle da impressora, navegue até:

 >Relatórios >  >Página de definições de menu > 

Impressão de uma página de configuração de rede

Se a impressora estiver conectada a uma rede, imprima uma página de configuração de rede para verificar a conexão da rede. Essa página fornece também informações importantes que ajudam a configurar a impressão em rede.

- 1 No painel de controle da impressora, navegue até:



Nota: Se houver um servidor de impressão interno opcional instalado, **Imprimir pág config de rede [x]** será exibido.

- 2 Consulte a primeira seção da página de configuração de rede e confirme se o status está definido como Conectado. Se o status estiver definido como Não conectado, talvez o ponto de rede não esteja ativo ou o cabo de rede não esteja funcionando corretamente. Consulte o responsável pelo suporte do sistema para obter uma solução e depois imprima outra página de configuração da rede.

Carregamento de papel e mídia especial

A seleção e o manuseio do papel e da mídia especial podem afetar a qualidade da impressão dos documentos. Para obter mais informações, consulte [“Evitando atolamentos” na página 97](#) e [“Armazenamento do papel” na página 43](#).

Definindo o tamanho e o tipo de papel

1 No painel de controle da impressora, navegue até:

 >Menu Papel >  >Tam./tipo de papel > 

2 Selecione **Bandeja [x] Tamanho** ou **Bandeja [x] Tipo** e pressione .

3 Ajuste as configurações de tamanho ou de tipo de papel e pressione .

Notas:

- A configuração de papel padrão da bandeja para 250 folhas (Bandeja 1), ou opcional para 550-folhas (Bandeja 2) e da bandeja multi-uso deve ser definida manualmente no menu Tamanho Papel.
- O padrão de fábrica para Tipo de papel para a Bandeja 1 é Papel comum.
- O padrão de fábrica para Tipo de papel para o alimentador multi-uso é Personalizado tipo 6.
- A configuração Tipo de papel deve ser definida manualmente para todas as bandejas.

Definição de configurações de papel Universal

O tamanho de papel Universal é uma configuração definida pelo usuário que permite imprimir em tamanhos de papel que não estão predefinidos nos menus da impressora.

Notas:

- O maior tamanho Universal suportado é 216 x 355,6 mm (8,5 x 14 pol).
- O menor tamanho Universal suportado no alimentador multi-uso é 76 x 127 mm (3 x 5 polegadas). O menor tamanho Universal suportado na bandeja opcional é 183 x 210 mm (7,2 x 8,3 polegadas).

No painel de controle da impressora, navegue até:

 >Menu Papel >  >Configuração universal >  >Unidades de medida >  > selecione a unidade de medida > 

Especificar a altura e a largura do papel

1 No painel de controle da impressora, navegue até:

 >Menu Papel >  >Configuração universal >  >Unidades de medida >  > selecione a unidade de medida > 

2 Pressione o botão de seta até que **Unidades de medida** ou **Altura Retrato** ou **Largura Retrato** seja exibido e pressione .

3 Altere as definições e pressione .

Uso da bandeja padrão e da parada de papel

A bandeja padrão comporta até 150 folhas de papel de 75-g/m² (20-lb). Ela coleta impressões com a face do papel voltada para baixo. A bandeja padrão inclui uma parada de papel que impede o papel de sair da frente da bandeja ao ser empilhado.

Para abrir a parada de papel, puxe-a até que ela caia para frente.



Nota: Ao transportar a impressora para outro local, feche a parada de papel.

Carregamento de bandejas

⚠ ATENÇÃO — RISCO DE FERIMENTO: Para reduzir o risco de instabilidade do equipamento, coloque cada bandeja separadamente. Mantenha todas as outras bandejas fechadas até serem necessárias.

- 1 Puxe a bandeja totalmente para fora.

Nota: Não remova as bandejas durante a impressão de trabalhos ou enquanto **Busy** (Ocupada) for exibido no visor da impressora. Isso poderá causar um atolamento.



2 Aperte e deslize as abas da aba da guia de largura até a posição correta em relação ao tamanho de papel carregado.

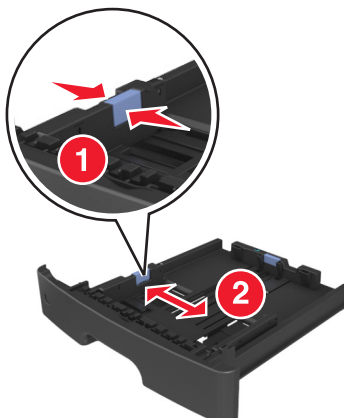

3 Aperte e deslize as abas da aba da guia de comprimento até a posição correta em relação ao tamanho de papel carregado.

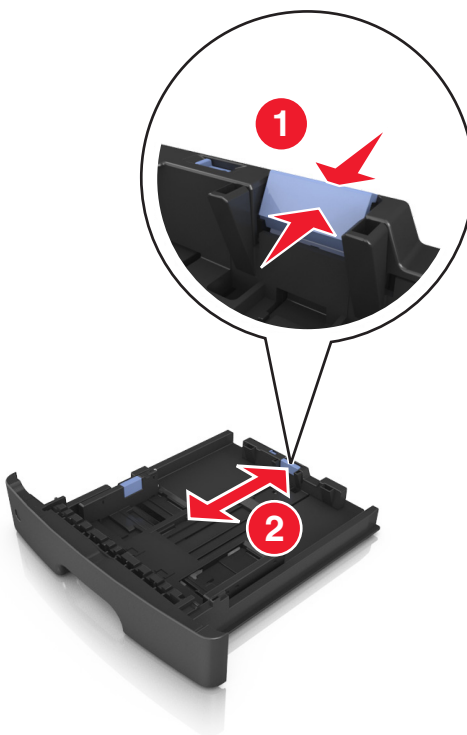

Notas:

- Para alguns tamanhos de papel, como carta, ofício e A4, aperte e deslize a aba da guia de comprimento para trás a fim de acomodar o seu comprimento.
- Para carregar um papel A6 na bandeja padrão, aperte e deslize a guia de comprimento em direção ao centro da bandeja, para a posição do tamanho A6.

- Verifique se as guias de largura e comprimento estão alinhadas aos indicadores de tamanho de papel localizados na parte inferior da bandeja.

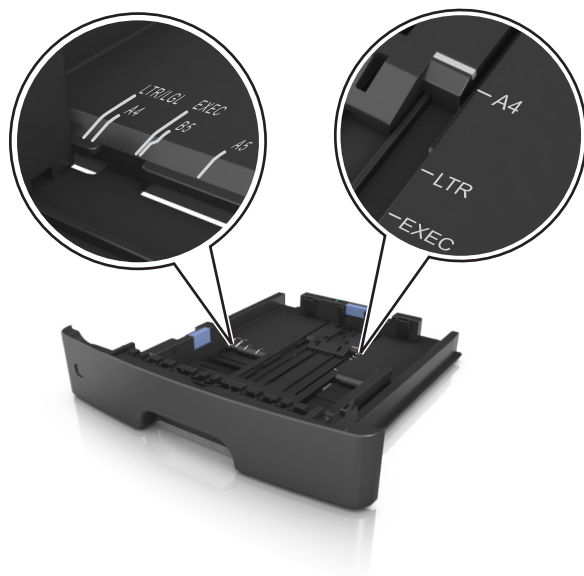

- 4** Flexione as folhas para trás e para frente para soltá-las e ventile-as. Não dobre nem amasse o papel. Alinhe as folhas sobre uma superfície plana.

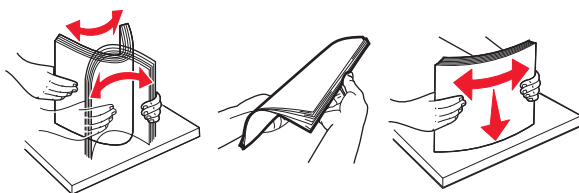

- 5** Carregue a pilha de papel.

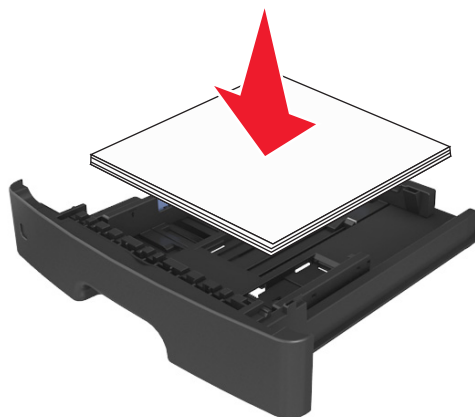

Notas:

- Carregue com o lado de impressão voltado para baixo quando estiver utilizando papel reciclado ou pré-impresso.
- Carregue o papel pré-perfurado com os furos da borda superior da folha voltados para frente da bandeja.

- Carregue o papel com o timbre voltado para baixo, com a margem superior da folha voltada para frente da bandeja. Para a impressão frente e verso, carregue o papel com a margem inferior voltada para a frente da bandeja.
- Verifique se o papel está abaixo da indicador de preenchimento de papel máximo, localizado na guia de largura.

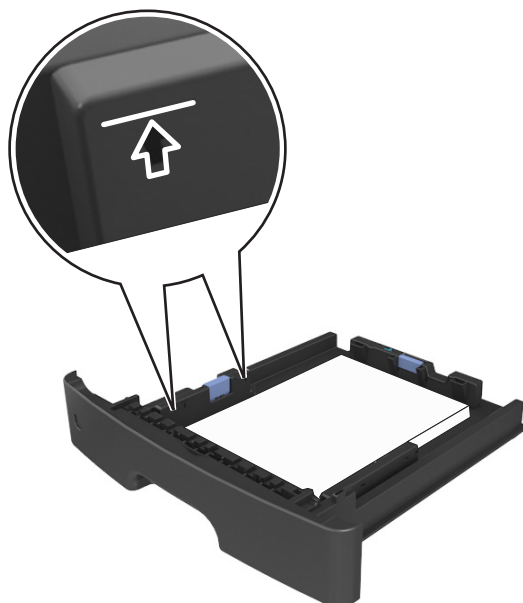

6 Insira a bandeja.



7 No menu Papel do painel de controle da impressora, defina o tipo e o tamanho de papel no menu Papel para corresponder ao papel colocado na bandeja.

Nota: Defina o tamanho e o tipo de papel corretos para evitar atolamentos de papel e problemas na qualidade da impressão.

Carregando o alimentador multi-uso

Use o alimentador multi-uso quando for imprimir em diferentes tipos e tamanhos de papel ou mídia especial, como cartões, transparências e envelopes. Você também pode usá-lo para trabalhos de impressão de uma única página em papel timbrado.

- 1 Abra o alimentador multi-uso.



- a Puxe o extensor do alimentador multi-uso.

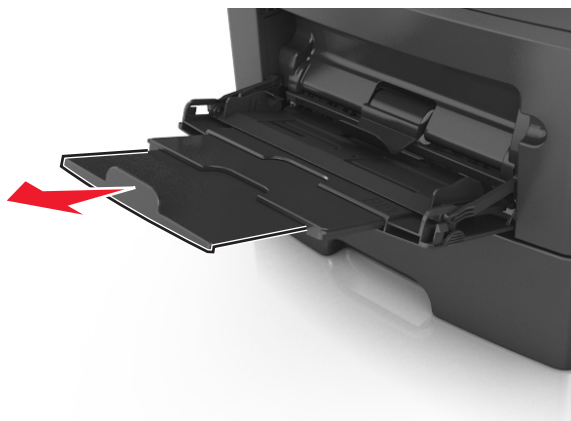

- b Puxe o extensor com cuidado, para que o alimentador multi-uso fique completamente estendido e aberto.



- 2 Aperte a guia na guia de largura esquerda e mova as guias para o tamanho do papel sendo colocado.

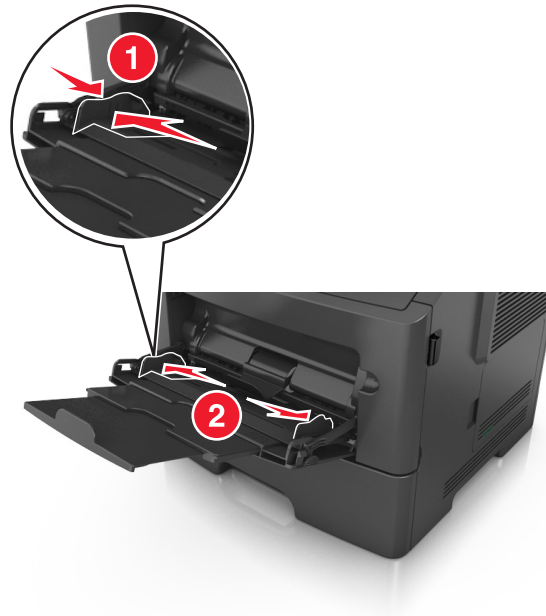

- 3 Prepare o papel ou a mídia especial para carregamento.

- Flexione as folhas de papel para trás e para frente para soltá-las e ventile-as. Não dobre nem amasse o papel. Alinhe as folhas sobre uma superfície plana.

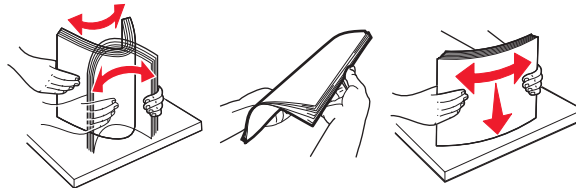

- Segure as transparências pelas bordas. Flexione a pilha de transparências para trás e para frente para soltar as folhas e ventilá-las. Alinhe as folhas sobre uma superfície plana.

Nota: Evite tocar no lado para impressão das transparências. Tome cuidado para não arranhá-las.

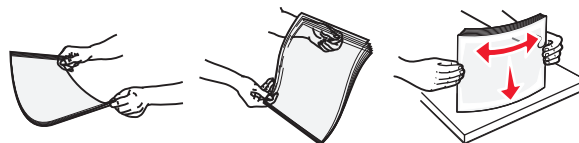

- Flexione a pilha de envelopes para trás e para frente para soltá-los e ventile-os. Alinhe as folhas sobre uma superfície plana.



- 4 Carregue o papel ou a mídia especial.

Notas:

- Não force a entrada de papel ou mídia especial no alimentador multi-uso.

- Certifique-se de que o papel ou mídia especial estejam abaixo do indicador de preenchimento máximo de papel localizado nas guias de papel. A sobrecarga pode causar atolamentos de papel.



- Carregue papel, cartões e transparências com o lado de impressão recomendado voltado para cima e a borda superior inserida primeiro. Consulte a embalagem das transparências para obter mais informações sobre o seu carregamento.



Nota: Ao carregar papel no tamanho A6, verifique se o extensor do alimentador multi-uso está posicionado corretamente com relação à borda do papel, para que as últimas folhas fiquem no lugar certo.

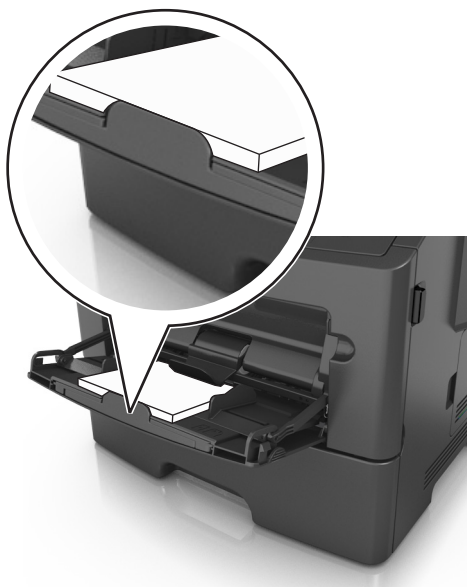

- Carregue o papel timbrado com a borda superior entrando primeiro na impressora. Para a impressão em frente e verso, carregue o papel timbrado para baixo, com a borda inferior entrando na impressora primeiro.



- Carregue envelopes com a aba no lado esquerdo voltada para baixo.



Aviso—Dano Potencial: Nunca use envelopes com selos, fechos, lacres, janelas, revestimentos ou auto-adesivos. Esses envelopes podem causar sérios danos à impressora.

- 5 No menu Papel do painel de controle da impressora, defina o tipo e o tamanho de papel no menu Papel para corresponder ao papel ou mídia especial colocada no alimentador multi-uso.

Ligação e desligamento de bandejas

Quando o tamanho e o tipo de papel de qualquer bandeja são os mesmos, a impressora vincula essas bandejas. Quando uma bandeja vinculada estiver vazia, o papel será alimentado da próxima bandeja vinculada. Recomendamos dar a todos os papéis exclusivos, como os timbrados e comuns coloridos diferentes, um nome distinto e personalizado para que as bandejas já encaixadas não sejam vinculadas automaticamente.

Ligação e desligamento de bandejas

Usando o Embedded Web Server

- 1 Abra o navegador da Internet e digite o endereço IP da impressora no campo de endereço.

Notas:

- Visualize o endereço IP na seção TCP/IP do menu Rede/Portas. O endereço IP é exibido como quatro conjuntos de números separados por pontos, por exemplo 123.123.123.123.

- Se você estiver usando um servidor proxy, desative-o temporariamente para carregar a página da Web corretamente.

2 Clique em **Definições >Menu Papel**.

3 Troque as configurações da bandeja para especificar o tipo e o tamanho do papel para a bandeja.

- Para ligar bandejas, certifique-se de que o tamanho e o tipo de papel de uma bandeja correspondem ao da outra.
- Para desligar bandejas, certifique-se de que o tamanho ou tipo de papel de uma bandeja *não* corresponde ao da outra.

4 Clique em **Enviar**.

Usando as definições da impressora no computador

Dependendo do sistema operacional, acesse o menu Papel no Utilitário de configuração de impressora local ou em Printer Settings.

Nota: Você também pode especificar o tamanho e o tipo de papel para a bandeja usando o painel de controle da impressora. Para obter mais informações, consulte [“Definindo o tamanho e o tipo de papel” na página 26](#).

Aviso—Dano Potencial: O papel colocado na bandeja deve corresponder ao nome do tipo de papel atribuído na impressora. A temperatura do fusor varia de acordo com o tipo de papel especificado. Podem ocorrer problemas de impressão se as definições não forem configuradas corretamente.

Configuração de um tipo de papel personalizado

Uso do servidor da Web incorporado

1 Abra o navegador da Internet e digite o endereço IP da impressora no campo de endereço.

Notas:

- Imprima uma página de configuração da rede ou a página de configurações dos menus e, em seguida, localize o endereço IP na seção TCP/IP. O endereço IP é exibido como quatro conjuntos de números separados por pontos, por exemplo 123.123.123.123.
- Se você estiver usando um servidor proxy, desative-o temporariamente para carregar a página da Web corretamente.

2 Clique em **Definições >Menu Papel >Tipos personalizados**.

3 Selecione um nome de tipo de papel personalizado e, em seguida, selecione um tipo de papel personalizado.

Nota: Papel Comum é o tipo de papel padrão de fábrica para todos os nomes personalizados definidos pelo usuário.

4 Clique em **Enviar**.

Usando as definições da impressora no computador

Dependendo do sistema operacional, acesse o menu Personalizado no Utilitário de configuração de impressora local ou em Printer Settings.

Atribuição de um tipo de papel personalizado

Uso do servidor da Web incorporado

- 1 Abra o navegador da Internet e digite o endereço IP da impressora no campo de endereço.

Notas:

- Imprima uma página de configuração da rede ou a página de configurações dos menus e localize o endereço IP na seção TCP/IP. O endereço IP é exibido como quatro conjuntos de números separados por pontos, por exemplo 123.123.123.123.
- Se você estiver usando um servidor proxy, desative-o temporariamente para carregar a página da Web corretamente.

- 2 Clique em **Definições >Menu Papel**.

- 3 Na seção Configuração de bandeja, selecione a origem do papel e, em seguida, selecione um tipo de papel personalizado na coluna de tipo de papel.

- 4 Clique em **Enviar**.

Usando as definições da impressora no computador

Dependendo do sistema operacional, acesse o menu Papel no Utilitário de configuração de impressora local ou em Printer Settings.

Guia de papel e mídia especial

Diretrizes de papel

A escolha correta do papel ou de outra mídia reduz os problemas de impressão. Para obter a melhor qualidade de impressão, teste uma amostra do papel ou da mídia especial que pretende usar antes de comprar grandes quantidades.

Características do papel

As seguintes características de papel afetam a qualidade e a confiabilidade da impressão. Leve em consideração essas características ao avaliar a compra de um novo estoque de mídia.

Peso

As bandejas da impressora podem alimentar automaticamente papéis de fibras longas que pesam mais de 120 g/m² (32 lb encorpado). Os alimentadores multifunção podem alimentar automaticamente papéis de fibras longas que pesam mais de 163 g/m² (43 lb encorpado). O papel com peso inferior a 60 g/m² (16 lb) pode não ser firme o suficiente para ser alimentado adequadamente, causando atolamentos. Para obter o melhor desempenho, use papel encorpado de 75 g/m² (20 lb) de fibras longas. Para usar papel menor que 182 x 257 mm (7,2 x 10,1 polegadas), recomendamos que o peso seja de 90 g/m² (24 lb) ou mais.

Nota: A impressão frente e verso é suportada apenas para papel encorpado de 60 a 90 g/m² (16 a 24 lb).

Curva

Curva é a tendência da mídia de se curvar nas bordas. Curvas excessivas podem causar problemas na alimentação de mídia. As curvas podem ocorrer depois que a mídia passa pela impressora, onde é exposta a altas temperaturas. O armazenamento da mídia fora da embalagem em condições de calor, umidade, frio ou ar seco, mesmo nas bandejas, pode contribuir para a ocorrência de curvas antes da impressão, podendo causar problemas de alimentação.

Lisura

A lisura do papel afeta diretamente a qualidade da impressão. Se o papel for muito áspero, o toner não se fundirá no papel adequadamente. Se o papel for liso demais, poderá causar problemas de alimentação ou qualidade de impressão. Sempre use papel entre 100 e 300 pontos Sheffield; no entanto, a lisura entre 150 e 250 pontos Sheffield produz a melhor qualidade de impressão.

Conteúdo de umidade

A quantidade de umidade do papel afeta tanto a qualidade de impressão quanto a capacidade da impressora de alimentar a mídia adequadamente. Deixe o papel na embalagem original até quando for usá-lo. Isso limitará a exposição do papel às variações de umidade que podem degradar seu desempenho.

Armazene o papel em sua embalagem original no mesmo ambiente da impressora por 24 a 48 horas antes da impressão. Prolongue o tempo por vários dias se o ambiente de armazenamento ou transporte for muito diferente do ambiente da impressora. O papel espesso também pode exigir um período de condicionamento mais longo.

Direção das fibras

As fibras referem-se ao alinhamento das fibras do papel em uma folha. O papel pode ter *fibras longas*, estendendo-se ao longo do comprimento do papel, ou *fibras curtas*, estendendo-se ao longo da largura do papel.

Para papel bonde de 60 a 90 g/m² (16 a 24 lb), recomendam-se fibras longas.

Conteúdo de fibras

A maior parte do papel xerográfico de alta qualidade é feita de madeira em polpa processada 100% quimicamente. Esse conteúdo confere ao papel um alto grau de estabilidade, resultando em menos problemas de alimentação e melhor qualidade de impressão. O papel que contém fibras, como as de algodão, pode dificultar o manuseio.

Papel inaceitável

Os tipos de mídia a seguir não são recomendados para uso na impressora:

- Mídias tratadas quimicamente, usadas para fazer cópias sem papel carbono, também conhecidas como papéis sem carbono, CCP (Carbonless Copy Paper) ou NCR (No Carbon Required).
- Mídias pré-impressas com elementos químicos que possam contaminar a impressora.
- Mídias pré-impressas que possam ser afetadas pela temperatura no fusor da impressora.
- Mídias pré-impressas que exijam um registro (a exata localização da impressão na página) inferior a $\pm 2,5$ mm ($\pm 0,10$ pol.), como formulários de reconhecimento óptico de caracteres (OCR).

Em alguns casos, o registro pode ser ajustado com um aplicativo para imprimir nesses formulários com êxito:

- Papéis revestidos (encorpados apagáveis), sintéticos e térmicos.
- Mídias com bordas ásperas, mídias ásperas ou altamente texturizadas ou mídias com curvas.
- Papéis reciclados em desacordo com a norma (européia) EN12281:2002
- Papéis com peso inferior a 60 g/m² (16 lb)
- Formulários ou documentos com várias vias.

Selecionando papel

O uso do papel adequado evita atolamentos e ajuda a garantir impressão sem problemas.

Para ajudar a evitar atolamentos de papel e impressão de baixa qualidade:

- *Sempre* use papel novo e sem danos.
- Antes de carregar o papel, saiba qual lado do papel é recomendado para impressão. Essas informações geralmente são indicadas na embalagem do papel.
- *Não* use papel que tenha sido cortado ou aparado à mão.
- *Não* misture tipos, tamanhos ou pesos de papel na mesma bandeja, pois isso resultará em atolamentos.
- *Não* use papéis revestidos, a menos que sejam especificamente recomendados para impressão eletrofotográfica.

Seleção de formulários pré-impressos e papel timbrado

Use as seguintes diretrizes ao selecionar formulários pré-impressos e papel timbrado:

- Use fibras longas para papéis com peso de 60 a 90 g/m² (16 a 24 lb).
- Use somente formulários e papel timbrado impressos por meio de um processo offset litográfico ou gravado.

- Evite papéis ásperos ou com superfícies excessivamente texturizadas.

Use papéis impressos com tintas resistentes ao calor e projetados para uso em copiadoras xerográficas. A tinta deve ser capaz de resistir a temperaturas de até 230°C (446°F) sem derreter ou liberar emissões perigosas. Use tintas que não sejam afetadas pela resina contida no toner. As tintas definidas por oxidação ou à base de óleo geralmente atendem a esses requisitos; as tintas látex podem não atender. Em caso de dúvida, entre em contato com o fornecedor do papel.

Os papéis pré-impressos, como os timbrados, devem resistir a temperaturas de até 230°C (446°F) sem derreter ou liberar emissões perigosas.

Usando papel reciclado e outros papéis comerciais

É possível usar na impressora papéis comerciais reciclados e produzidos especificamente para uso em impressoras a laser (eletrofotográficas). No entanto, não se pode afirmar com segurança que todos os papéis reciclados serão bem-alimentados.

Geralmente, as seguintes diretrizes de propriedade aplicam-se aos papéis reciclados.

- Quantidade de desperdício pós-consumo (testamos teores de até 100% de desperdício pós-consumo).
- Condições de temperatura e umidade (as câmeras de testes simulam climas de todo o mundo).
- Teor de umidade (os papéis comerciais devem ter baixa umidade: 4–5%).
- Resistência a dobras e dureza adequada indicam alimentação otimizada através da impressora.
- Espessura (tem impacto no quanto pode ser carregado em uma bandeja)
- Rugosidade de superfície (medida em unidades Sheffield, causa impacto na clareza da impressão e na forma como o toner se funde com o papel)
- Fricção de superfície (determina a facilidade com que as folhas podem ser separadas)
- Grão e formação (causa impacto na curvatura, que também influencia a mecânica de como o papel se comporta enquanto se move na impressora)
- Brilho e textura (aparência e comportamento)

Os papéis reciclados estão melhores do que nunca; no entanto, a quantidade de teor reciclado em um papel afeta o grau de controle sobre as substâncias estranhas. E, embora os papéis reciclados sejam um bom caminho para imprimir de uma forma ecologicamente responsável, eles não são perfeitos. A energia necessária para retirar a tinta e lidar com aditivos, tais como corantes e "cola", geralmente gera mais emissões de carbono do que a produção normal de papel. No entanto, usar papéis reciclados permite melhor gerenciamento dos recursos.

Exemplos de papéis inaceitáveis

Os resultados dos testes indicam que os seguintes tipos de papel representam um risco de uso com impressoras a laser:

- Papéis quimicamente tratados, usados para fazer cópias sem papel carbono, também conhecidos como *papéis sem carbono*
- Mídias pré-impressas com elementos químicos que possam contaminar a impressora.
- Mídias pré-impressas que possam ser afetadas pela temperatura no fusor da impressora.
- Papéis pré-impressos que exijam um registro (a exata localização da impressão na página) superior a $\pm 2,3$ mm ($\pm 0,9$ pol), como formulários de reconhecimento óptico de caracteres (OCR). Em alguns casos, o registro pode ser ajustado com um aplicativo para imprimir nesses formulários com êxito.)
- Papéis revestidos (encorpados apagáveis), sintéticos e térmicos.
- Papéis com bordas ásperas, ásperos ou altamente texturizados ou com curvas
- Papéis reciclados em desacordo com a norma EN12281:2002 (testes europeus)

- Papéis com peso inferior a 60 g/m² (16 lb)
- Formulários ou documentos com várias vias

Usando mídia especial

Dicas para usar cartões

Os cartões são mídias de impressão pesadas e com uma camada. Muitas de suas características variáveis, como conteúdo de umidade, espessura e textura, podem ter um grande impacto sobre a qualidade da impressão. Imprima amostras nos cartões que pretende usar antes de comprar grandes quantidades.

Ao imprimir em cartões:

- Verifique se o Tipo de papel é Cartões.
- Selecione a configuração apropriada de Textura do Papel.
- Esteja ciente de que a pré-impressão, a perfuração e a dobra podem afetar de forma significativa a qualidade da impressão e causar problemas de manuseio do papel ou atolamentos.
- Verifique com o fabricante ou fornecedor se os cartões resistem a temperaturas de até 240°C (464°F) sem liberar emissões perigosas.
- Não use cartões pré-impresos fabricados com produtos químicos que possam contaminar a impressora. A pré-impressão introduz componentes semilíquidos e voláteis na impressora.
- Use cartões de fibras curtas sempre que possível.

Dicas para usar envelopes

Imprima amostras nos envelopes que pretende usar antes de comprar grandes quantidades.

- Use os envelopes projetados especialmente para impressoras a laser. Verifique com o fabricante ou fornecedor se os envelopes resistem a temperaturas de até 230°C (446°F) sem lacrar, enrugar, se curvar excessivamente ou liberar emissões perigosas.
- Para obter o melhor desempenho, use envelopes feitos com papel de 90 g/m² (24 lb encorpado), ou 25% de algodão. Os envelopes com 100% de algodão não devem exceder 70g/m² (20 lb,encorpado) de peso.
- Use somente envelopes novos e não danificados.
- Para otimizar o desempenho e minimizar atolamentos, não use envelopes que:
 - Sejam muito curvados ou enrolados.
 - Estejam grudados ou danificados de alguma forma.
 - Tenham janelas, aberturas, perfurações, recortes ou relevos.
 - Tenham grampos metálicos, laços ou fechos de metal.
 - Tenham um design de autofechamento.
 - Tenham selos postais colados.
 - Tenham algum adesivo exposto quando a aba se encontrar na posição lacrada.
 - Tenham cantos dobrados.
 - Tenham acabamentos ásperos, enrugados ou ondulados.
- Ajuste a guia de largura de acordo com a largura dos envelopes.

Nota: A combinação da alta umidade (acima de 60%) e altas temperaturas de impressão poderá enruguar ou lacrar os envelopes.

Dicas sobre como usar etiquetas

Imprima amostras nas etiquetas que pretende usar antes de comprar grandes quantidades.

Nota: Use apenas etiquetas de papel. Não há suporte para etiquetas de vinil, farmacêuticas ou de dupla face.

Ao imprimir em etiquetas:

- Use etiquetas de papel projetadas para impressoras a laser. Consulte o fabricante ou o fornecedor para verificar se:
 - As etiquetas são capazes de resistir a temperaturas de 240°C (464°F) sem colar, se curvar excessivamente, dobrar ou liberar emissões perigosas.
 - As etiquetas adesivas, a face de impressão (material imprimível) e os revestimentos finais resistem a uma pressão de até 172 kPa (25 psi) sem descolar, exsudar as bordas ou liberar vapores perigosos.
- Não use etiquetas com um material de suporte escorregadio.
- Usou folhas de etiquetas completas. As folhas incompletas podem fazer com que as etiquetas se descolem durante a impressão, resultando em atolamentos. As folhas incompletas também contaminam a impressora e o cartucho com material adesivo e podem anular as garantias da impressora e do cartucho de toner.
- Não use etiquetas com o adesivo exposto.
- Não imprima a menos de 1 mm (0,04 pol) da borda da etiqueta, das perfurações ou entre os recortes das etiquetas.
- Certifique-se de que o suporte adesivo não atinja a borda da folha. O revestimento por zona do adesivo deve ter pelo menos 1 mm (0,04 polegadas) de distância das bordas. O material adesivo contamina a impressora e pode anular sua garantia.
- Se o revestimento por zona do adesivo não for possível, remova uma faixa de 2 mm (0,08 polegadas) da borda de alimentação e use um adesivo sem exsudação.
- É recomendável usar a orientação Retrato, especialmente ao imprimir códigos de barras.

Dicas para o uso de papel timbrado

- Use os papéis timbrados criados especialmente para impressoras a laser.
- Imprima amostras nos papéis timbrados que pretende usar antes de comprar grandes quantidades.
- Antes de carregar os papéis timbrados, flexione, ventile e arrume a pilha de folhas para evitar que elas fiquem coladas.
- A orientação da página é importante para imprimir em papel timbrado. Para obter informações sobre como carregar o papel timbrado, consulte:
 - [“Carregamento de bandejas” na página 28](#)
 - [“Carregando o alimentador multi-uso” na página 32](#)

Dicas sobre o uso de transparências

- Imprima uma página de teste nas transparências que pretende usar antes de comprar grandes quantidades.
- Alimente as transparências usando a bandeja padrão ou o alimentador multi-uso.

- Use transparências criadas especificamente para impressoras a laser. As transparências devem ser capazes de resistir a temperaturas de até 185°C (365°F) sem derreter, descolorir, se deslocar ou liberar emissões perigosas.

Nota: Se o peso da transparência estiver definido como Pesado e a textura da transparência estiver definida como Áspero no menu Papel, as transparências poderão ser impressas a uma temperatura de até 195° C (383° F).

- Evite tocar nas transparências para evitar problemas de qualidade de impressão.
- Antes de carregar as transparências, flexione, ventile e arrume a pilha de folhas para evitar que elas fiquem coladas.

Armazenamento do papel

Use estas diretrizes de armazenamento de papel para ajudar a evitar atolamentos e qualidade de impressão irregular:

- Para obter os melhores resultados, armazene o papel em um local onde a temperatura seja de 21°C (70°F) e a umidade relativa do ar seja de 40%. A maioria dos fabricantes de etiquetas recomenda a impressão em um intervalo de temperatura de 18 a 24°C (65 a 75°F), com umidade relativa do ar de 40 a 60%.
- Armazene o papel em caixas e sobre um pallet ou uma prateleira, ao invés de no chão.
- Armazene os pacotes individuais sobre uma superfície plana.
- Não armazene nenhum objeto sobre os pacotes de papel individuais.
- Só retire o papel da caixa ou da embalagem quando estiver pronto para carregá-lo na impressora. A caixa e a embalagem ajudam a manter o papel limpo, seco e plano.

Tamanhos, tipos e pesos de papel suportados

Para obter informações sobre cartões e etiquetas, consulte o documento *Card Stock & Label Guide* (apenas em inglês).

Tamanhos de papel suportados

Tamanho do papel	Bandeja padrão	Bandeja opcional para 250 ou 550 folhas	Alimentador multi-uso	Modo duplex
A4 210 x 297 mm (8,3 x 11,7 pol.)	✓	✓	✓	✓
A5 148 x 210 mm (5,8 x 8,3 pol.)	✓	✓	✓	x
A6 105 x 148 mm (4,1 x 5,8 pol.)	✓	x	✓	x
JIS B5 182 x 257 mm (7,2 x 10,1 pol.)	✓	✓	✓	x

¹ Essa configuração de tamanho formata a página para 216 x 356 mm (8,5 x 14 pol.), a menos que o tamanho seja especificado pelo aplicativo.

² O Universal é suportado na bandeja padrão somente se o tamanho do papel for de, pelo menos, 105 x 148 mm (4,1 x 5,8 pol.). O Universal é suportado na bandeja opcional de 250 ou 550 folhas somente se o tamanho do papel for de pelo menos 148 x 210 mm (5,8 x 8,3 pol.). O Universal é suportado no modo duplex somente se a largura for de, pelo menos, 210 mm (8,3 pol) e o comprimento for, de pelo menos 279 mm (11 pol). O menor tamanho Universal suportado só é suportado no alimentador multi-uso.

Tamanho do papel	Bandeja padrão	Bandeja opcional para 250 ou 550 folhas	Alimentador multi-uso	Modo duplex
Carta 216 x 279 mm (8,5 x 11 pol.)	✓	✓	✓	✓
Ofício 216 x 356 mm (8,5 x 14 pol.)	✓	✓	✓	✓
Executivo 184 x 267 mm (7,3 x 10,5 pol.)	✓	✓	✓	X
Ofício (México) 216 x 340 mm (8,5 x 13,4 pol.)	✓	✓	✓	✓
Fólio 216 x 330 mm (8,5 x 13 pol.)	✓	✓	✓	✓
Statement 140 x 216 mm (5,5 x 8,5 pol.)	✓	✓	✓	X
Universal^{1, 2} 76,2 x 127 mm (3 x 5 pol.) a 216 x 356 mm (8,5 x 14 pol.)	✓	✓	✓	✓
7 Envelope 3/4 (Monarch) 98 x 191 mm (3,9 x 7,5 pol.)	X	X	✓	X
Envelope 9 98 x 225 mm (3,9 x 8,9 pol.)	X	X	✓	X
Envelope 10 105 x 241 mm (4,1 x 9,5 pol.)	X	X	✓	X
Envelope DL 110 x 220 mm (4,3 x 8,7 pol.)	X	X	✓	X
Envelope C5 162 x 229 mm (6,4 x 9 pol.)	X	X	✓	X
Envelope B5 176 x 250 mm (6,9 x 9,8 pol.)	X	X	✓	X
Outro Envelope 229 x 356 mm (9 x 14 pol.)	X	X	✓	X

¹ Essa configuração de tamanho formata a página para 216 x 356 mm (8,5 x 14 pol.), a menos que o tamanho seja especificado pelo aplicativo.

² O Universal é suportado na bandeja padrão somente se o tamanho do papel for de, pelo menos, 105 x 148 mm (4,1 x 5,8 pol.). O Universal é suportado na bandeja opcional de 250 ou 550 folhas somente se o tamanho do papel for de pelo menos 148 x 210 mm (5,8 x 8,3 pol.). O Universal é suportado no modo duplex somente se a largura for de, pelo menos, 210 mm (8,3 pol.) e o comprimento for, de pelo menos 279 mm (11 pol.). O menor tamanho Universal suportado só é suportado no alimentador multi-uso.

Tipos e pesos de papel suportados

A bandeja padrão suporta papel com peso de 60 a 90 g/m² (16 a 24 lb). A bandeja opcional suporta papel com peso de 60 a 120 g/m² (16 a 32 lb). O alimentador multifunção suporta pesos de papel de 60 a 163 g/m² (16 a 43 lb).

Tipo de papel	bandeja para 250 ou 550 folhas	Alimentador multi-uso	Modo duplex
Papel comum	✓	✓	✓
Cartões	x	✓	x
Transparências	✓	✓	x
Reciclado	✓	✓	✓
Papel brilhoso	x	x	x
Etiquetas de papel ¹	✓	✓	x
Etiquetas de vinil	x	x	x
Encorpado ²	✓	✓	✓
Envelope	x	✓	x
Envelope áspero	x	✓	x
Timbrado	✓	✓	✓
Pré-impr.	✓	✓	✓
Papel colorido	✓	✓	✓
Papel leve	✓	✓	✓
Papel pesado ²	✓	✓	✓
Áspero/Algodão	✓	✓	x

¹ As etiquetas de papel com apenas uma face para impressão projetadas para impressoras a laser são suportadas para uso ocasional. Recomenda-se a impressão de 20 páginas ou menos de etiquetas de papel por mês. Não há suporte para etiquetas de vinil, farmacêuticas ou de dupla face.

² Papéis dos tipos encorpado e pesado são suportados no modo frente e verso com peso de até 90 g/m² (24 lb).

Imprimindo

Imprimir um documento

Imprimindo um documento

- 1 No menu Papel do painel de controle da impressora, defina o tipo e o tamanho de papel para corresponder ao papel colocado.
- 2 Envie o trabalho para impressão:

Para usuários do Windows

- a Com um documento aberto, clique em **Arquivo >Imprimir**.
- b Clique em **Propriedades, Preferências, Opções** ou **Configurar**.
- c Ajuste as definições, se necessário.
- d Clique em **OK >Imprimir**.

Para usuários do Macintosh

- a Personalize as definições da caixa de diálogo Configurar página:
 - 1 Com um documento aberto, selecione **Arquivo >Configuração de página**.
 - 2 Escolha um tamanho de papel ou crie um tamanho personalizado de acordo com o papel colocado.
 - 3 Clique em **OK**.
- b Personalize as definições da caixa de diálogo Imprimir:
 - 1 Com um documento aberto, selecione **Arquivo >Imprimir**.
Se necessário, clique no triângulo de divulgação para ver mais opções.
 - 2 Na caixa de diálogo Imprimir e menus pop-up, ajuste as definições, se necessário.
Nota: Para imprimir em um tipo específico de papel, ajuste a definição do tipo do papel para corresponder ao papel colocado ou selecione a bandeja ou alimentador apropriado.
 - 3 Clique em **Imprimir**.

Ajustando a tonalidade do toner

Usando o Embedded Web Server

- 1 Abra o navegador da Internet e digite o endereço IP da impressora no campo de endereço.

Notas:

- Visualize o endereço IP na seção TCP/IP do menu Rede/Portas. O endereço IP é exibido como quatro conjuntos de números separados por pontos, por exemplo 123.123.123.123.
- Se você estiver usando um servidor proxy, desative-o temporariamente para carregar a página da Web corretamente.

- 2 Clique em **Definições >Configurações de impressão >Menu Qualidade >Tonalidade do toner**.





- 3 Ajuste a definição de tonalidade do toner.
- 4 Clique em **Enviar**.

Usando as definições da impressora no computador

Dependendo do sistema operacional, ajuste as configurações de tonalidade do toner usando o Utilitário de configurações da impressora ou em Printer Settings.

Uso do painel de controle da impressora

- 1 No painel de controle da impressora, navegue até:

 >Configurações >  >Configurações de impressão >  >Menu de qualidade >  >Tonalidade do toner > 

- 2 Ajuste a tonalidade do toner.
- 3 Pressione .

Imprimindo de um dispositivo móvel

Imprimindo de um dispositivo móvel com AirPrint

AirPrint™ é um aplicativo de impressão móvel que permite imprimir diretamente do seu iPad® (todos os modelos), iPhone® (3GS ou posterior) ou iPod touch® (3ª geração ou posterior) em uma impressora na qual o AirPrint esteja ativado. As impressoras ativadas para AirPrint funcionam com esses dispositivos móveis que executam a última versão do iOS.

Nota: Verifique se a impressora e o dispositivo móvel estão conectados à mesma rede sem fio. Para obter informações sobre como configurar as definições sem fio do seu dispositivo móvel, consulte a documentação do dispositivo.

- 1 Na tela Bem-vindo do dispositivo móvel, inicie o aplicativo.

Nota: Você pode imprimir qualquer conteúdo a partir destes aplicativos Apple: iBook, Mail, Photos, Safari e alguns aplicativos App Store selecionados.

- 2 Selecione o item a ser impresso e toque em .
- 3 Toque em **Imprimir** e selecione a impressora.
- 4 Configure as opções desejadas e toque em **Imprimir**.

Imprimindo de um dispositivo móvel com Dell Mobile Print

Com o Dell Mobile Print, você pode imprimir diretamente de um dispositivo Android (OS 2.1 ou posterior) para sua impressora.

Notas:

- Verifique se a impressora e o dispositivo móvel estão conectados à mesma rede sem fio.

- Para obter mais informações sobre como definir as configurações sem fio, consulte a documentação do dispositivo móvel.

1 Em Google Play, faça o download do aplicativo Dell Mobile Print.



2 Na tela Bem-vindo do dispositivo móvel, toque em

3 Selecione o item a ser impresso.

Você pode selecionar em uma lista de aplicativos compatíveis, tais como Calendar, Contacts, Gallery, Google Docs, GMail, Internet, Messaging, Word Documents, Excel Documents, PowerPoint Documents, e PDF Documents.

4 Na caixa de diálogo de visualização de impressão, configure as opções de impressão e impressora se necessário.

Nota: Se a impressora não for exibida na lista, verifique as configurações de rede para a impressora e seu dispositivo móvel e certifique-se de que os dois estejam conectados à mesma rede sem fio.

5 Toque em **Imprimir**.

Impressão de páginas de informações

Para obter mais informações sobre impressão de páginas de informações, consulte [“Impressão de uma página de configurações de menu” na página 24](#) e [“Impressão de uma página de configuração de rede” na página 25](#).

Impressão de uma lista de amostras de fontes

No painel de controle da impressora, navegue até um dos seguintes:



 >Relatórios Imprimir fontes >  >Print Fonts >  >Fontes PCL > 

ou

 >Relatórios >  >Imprimir fontes >  >Fontes PostScript > 

Cancelamento de um trabalho de impressão

Cancelamento de um trabalho de impressão a partir do painel de controle da impressora

No painel de controle da impressora, pressione o  > .

Cancelamento de trabalhos de impressão do computador

Para usuários do Windows

- 1 Abra a pasta de impressoras e selecione sua impressora.
- 2 Na fila de impressão, selecione o trabalho de impressão a ser cancelado e exclua-o.

Para usuários do Macintosh

- 1** Em Preferências do sistema, no menu Apple, navegue até a impressora.
- 2** Na fila de impressão, selecione o trabalho de impressão a ser cancelado e exclua-o.

Compreendendo os menus da impressora

Lista de menus

Menu papel	Relatórios	Rede/portas ³
Origem Padrão	Página de configurações de menu	NIC ativa
Tam./tipo de papel	Estatísticas do dispositivo	Rede padrão ²
Configurar MP	Página de Configuração de Rede ¹	Relatórios
Trocar tamanho	Lista de perfis	Placa de rede
Textura do Papel	Imprimir fontes	TCP/IP
Peso do Papel	Imprimir diretório	IPv6
Carregamento de Papel	Relatório de ativos	Sem fio
Tipos personalizados		AppleTalk
Configuração universal		USB padrão
		Configurar SMTP

Segurança

Registro de auditoria de segurança
Definir data e hora

Definições

Definições gerais
Definições de impressão

¹ Dependendo da configuração da impressora, este item de menu aparece como Página de Configuração de Rede ou Página de [x] Configuração da Rede.

² Dependendo da configuração da impressora, esse item de menu é exibido como Rede padrão ou Rede [x].

³ Esse item de menu nesse menu é exibido apenas para as impressoras de rede ou para as impressoras de rede conectadas a servidores de impressão.

Menu Papel

Menu Origem Padrão

Use	Para
Origem Padrão Bandeja [x] Alimentador multiuso Papel manual Envelope manual	Define uma origem de papel padrão para todos os trabalhos de impressão. Notas: <ul style="list-style-type: none"> • Bandeja 1 (bandeja padrão) é a configuração padrão de fábrica. • No menu Papel, defina Configurar MF como "Cassete" para que o alimentador MF seja exibido como uma configuração de menu. • Se nas duas bandejas de papel estiverem o mesmo tamanho e tipo, e as mesmas configurações estiverem definidas, as bandejas serão vinculadas automaticamente. Quando uma bandeja estiver vazia, o trabalho continuará usando a bandeja vinculada.

Menu Tamanho/Tipo de papel

Use	Para
Tamanho de bandeja [x] A4 A5 A6 JIS-B5 Carta Ofício Executivo Ofício (México) Fólio Statement Universal	Especificar o tamanho do papel colocado em cada bandeja. Notas: <ul style="list-style-type: none"> • Carta é a configuração padrão de fábrica nos EUA. A4 é a definição padrão de fábrica internacional. • Se houver papel do mesmo tamanho e tipo em duas bandejas e elas tiverem as mesmas definições, as bandejas serão ligadas automaticamente. Quando uma bandeja estiver vazia, o trabalho continuará usando a bandeja vinculada. • O papel de tamanho A6 é suportado somente na Bandeja 1 e no alimentador multi-função.
Tipo de bandeja [x] Papel comum Transparência Reciclado Etiquetas Bond Papel timbrado Pré-impresso Papel colorido Papel com gramatura menor Papel com gramatura maior Áspero/algodão Tipo personalizado [x]	Especificar o tipo de papel colocado em cada bandeja. Notas: <ul style="list-style-type: none"> • Papel comum é a definição padrão de fábrica para Bandeja 1. Tipo personalizado [x] é a definição padrão de fábrica para todas as outras bandejas. • Se disponível, um nome definido pelo usuário será exibido em vez de Tipo personalizado [x]. • Use esse menu para configurar a ligação automática de bandejas.
Tam. aliment. MF A4 A5 A6 JIS B5 Carta Ofício Executivo Ofício (México) Fólio Statement Universal Envelope 7 3/4 Envelope 9 Envelope 10 Envelope DL Envelope C5 Envelope B5 Outros envelopes	Especificar o tamanho do papel carregado no alimentador multifunção. Notas: <ul style="list-style-type: none"> • Carta é a configuração padrão de fábrica nos EUA. A4 é a definição padrão de fábrica internacional. • No menu Papel, defina Configurar MF como "Cassete" para que o Tam. aliment. MF seja exibido como um menu. • O alimentador multi-uso não detecta automaticamente o tamanho do papel. Não se esqueça de definir o valor do tamanho do papel.
Nota: Apenas as bandejas e os alimentadores instalados são listados nesse menu.	

Use	Para
<p>Tipo aliment. MF</p> <ul style="list-style-type: none"> Papel comum Cartão Transparência Reciclado Etiquetas Bond Envelopes Envelope áspero Papel timbrado Pré-impresso Papel colorido Papel com gramatura menor Papel com gramatura maior Áspero/algodão Tipo personalizado [x] 	<p>Especificar o tipo de papel carregado no alimentador multifunção.</p> <p>Notas:</p> <ul style="list-style-type: none"> • Tipo personalizado [x] é a definição padrão de fábrica. • No menu Papel, defina Configurar MF como "Cassete" para que o Tipo aliment. MF seja exibido como um menu.
<p>Tamanho de papel manual</p> <ul style="list-style-type: none"> A4 A5 A6 JIS B5 Carta Ofício Executivo Ofício (México) Fólio Statement Universal 	<p>Especificar o tamanho do papel que está sendo carregado manualmente.</p> <p>Nota: Carta é a configuração padrão de fábrica nos EUA. A4 é a definição padrão de fábrica internacional.</p>
<p>Tipo de papel manual</p> <ul style="list-style-type: none"> Papel comum Cartão Transparência Reciclado Etiquetas Bond Papel timbrado Pré-impresso Papel colorido Papel com gramatura menor Papel com gramatura maior Áspero/algodão Tipo personalizado [x] 	<p>Especificar o tipo do papel que está sendo carregado manualmente.</p> <p>Notas:</p> <ul style="list-style-type: none"> • Papel comum é a definição padrão de fábrica. • No menu Papel, defina Configurar MF como "Manual" para que Tipo de papel manual seja exibido como um menu.
<p>Nota: Apenas as bandejas e os alimentadores instalados são listados nesse menu.</p>	

Use	Para
Tamanho de envelope manual Envelope 7 3/4 Envelope 9 Envelope 10 Envelope DL Envelope C5 Envelope B5 Outro envelope	Especificar o tamanho do envelope sendo carregado manualmente. Nota: Envelope 10 é a definição padrão de fábrica (EUA). Envelope DL é a definição de fábrica padrão internacional.
Tipo de envelope manual Envelopes Envelope áspero Tipo personalizado [x]	Especificar o tipo de envelope que está sendo carregado manualmente. Nota: Envelope é a definição padrão de fábrica.
Nota: Apenas as bandejas e os alimentadores instalados são listados nesse menu.	

menu Configurar MF

Use	Para
Configurar MF Cassete Manual Primeiro	Determinar quando a impressora seleciona o papel no alimentador multi-uso. Notas: <ul style="list-style-type: none"> • Cassete é a configuração padrão de fábrica. Cassete define o alimentador multi-uso como a origem padrão de papel. • Manual define o alimentador multi-uso apenas para trabalhos de impressão alimentados manualmente. • Primeiro define o alimentador multi-uso como uma origem de papel primária independentemente das configurações.

Menu Trocar tamanho

Clique com a tecla	Para
Tamanho substituto Desativado Statement/A5 Carta/A4 Tudo listado	Trocar um tamanho de papel especificado se o tamanho de papel solicitado não estiver disponível. Notas: <ul style="list-style-type: none"> • Tudo listado é a definição padrão de fábrica. Todas as substituições disponíveis são permitidas. • Desativado indica que não são permitidas trocas de tamanho. • Definir uma troca de tamanho permite que o trabalho de impressão continue sem que mensagem Trocar papel seja exibida.

menu Textura do papel

Use	Para
Textura normal Suave Normal Áspero	Especificar a textura relativa do papel comum carregado. Nota: Normal é a configuração padrão de fábrica.

Use	Para
Textura cartões Suave Normal Áspero	Especificar a textura relativa dos cartões carregados. Notas: <ul style="list-style-type: none"> • Normal é a configuração padrão de fábrica. • As opções serão exibidas apenas se cartão for suportado.
Textura transparência Suave Normal Áspero	Especificar a textura relativa das transparências carregadas. Nota: Normal é a configuração padrão de fábrica.
Textura p/ reciclado Suave Normal Áspero	Especificar a textura relativa do papel reciclado carregado. Nota: Normal é a configuração padrão de fábrica.
Textura etiqueta Suave Normal Áspero	Especificar a textura relativa das etiquetas carregadas. Nota: Normal é a configuração padrão de fábrica.
Textura encorpado Suave Normal Áspero	Especificar a textura relativa do papel encorpado carregado. Nota: Áspero é a configuração padrão de fábrica.
Textura envelope Suave Normal Áspero	Especificar a textura relativa dos envelopes carregados. Nota: Normal é a configuração padrão de fábrica.
Textura de envelope áspero Áspero	Especificar a textura relativa dos envelopes ásperos carregados.
Textura timbrado Suave Normal Áspero	Especificar a textura relativa do papel timbrado carregado. Nota: Normal é a configuração padrão de fábrica.
Textura pré-impresso Suave Normal Áspero	Especificar a textura relativa de papel pré-impresso carregado. Nota: Normal é a configuração padrão de fábrica.
Textura colorido Suave Normal Áspero	Especificar a textura relativa do papel colorido carregado. Nota: Normal é a configuração padrão de fábrica.
Textura leve Suave Normal Áspero	Especifique a textura relativa do papel carregado. Nota: Normal é a configuração padrão de fábrica.

Use	Para
Textura pesada Suave Normal Áspero	Especifique a textura relativa do papel carregado. Nota: Normal é a configuração padrão de fábrica.
Textura Pap áspero/algodão Áspero	Especificar a textura relativa do papel algodão carregado.
Textura [x]personalizada Suave Normal Áspero	Especificar a textura relativa do papel personalizado carregado. Notas: <ul style="list-style-type: none"> • Normal é a configuração padrão de fábrica. • As opções só serão exibidas se o tipo personalizado for suportado.

Menu Peso do Papel

Use	Para
Peso do papel comum Luz Normal Pesado	Especificar o peso relativo do papel comum carregado. Nota: Normal é a configuração padrão de fábrica.
Peso dos cartões Luz Normal Pesado	Especificar o peso relativo dos cartões carregados. Nota: Normal é a configuração padrão de fábrica.
Peso da transparência Luz Normal Pesado	Especificar o peso relativo das transparências carregadas. Nota: Normal é a configuração padrão de fábrica.
Peso do papel reciclado Luz Normal Pesado	Especificar o peso relativo do papel reciclado carregado. Nota: Normal é a configuração padrão de fábrica.
Peso das etiquetas Luz Normal Pesado	Especificar o peso relativo das etiquetas carregadas. Nota: Normal é a configuração padrão de fábrica.
Peso do papel encorpado Luz Normal Pesado	Especificar o peso relativo do papel encorpado carregado. Nota: Normal é a configuração padrão de fábrica.
Peso dos envelopes Luz Normal Pesado	Especificar o peso relativo do envelope carregado. Nota: Normal é a configuração padrão de fábrica.

Use	Para
Peso do envelope áspero Luz Normal Pesado	Especificar o peso relativo do envelope áspero carregado. Nota: Normal é a configuração padrão de fábrica.
Peso p/ timbrado Luz Normal Pesado	Especificar o peso relativo do papel timbrado carregado. Nota: Normal é a configuração padrão de fábrica.
Peso p/ pré-impresso Luz Normal Pesado	Especificar o peso relativo do papel pré-impresso carregado. Nota: Normal é a configuração padrão de fábrica.
Peso p/ colorido Luz Normal Pesado	Especificar o peso relativo do papel colorido carregado. Nota: Normal é a configuração padrão de fábrica.
Peso do papel leve Luz	Especificar que o peso do papel carregado é leve.
Peso do papel pesado Pesado	Especificar que o peso do papel carregado é pesado.
Peso do papel algodão/áspero Luz Normal Pesado	Especificar o peso relativo do papel de algodão ou áspero carregado. Nota: Pesado é a configuração padrão de fábrica.
Peso [x] personalizado Luz Normal Pesado	Especificar o peso relativo do papel personalizado carregado. Notas: <ul style="list-style-type: none"> • Normal é a configuração padrão de fábrica. • As opções só serão exibidas quando tipo personalizado for suportado.

Menu Carregamento de Papel

Use	Para
Carregando reciclado Frente e verso Desativado	Determinar e definir a impressão frente e verso para todos os trabalhos de impressão que especificarem Reciclado como o tipo de papel.
Notas: <ul style="list-style-type: none"> • Frente e verso define a impressão frente e verso como padrão para todos os trabalhos de impressão, a menos que a impressão em um lado do papel seja definida nas Preferências de impressão ou Diálogo da Impressora. • Se Frente e verso estiver selecionado, todos os trabalhos de impressão serão enviados através da unidade duplex, incluindo os trabalhos em um lado do papel. • Desativar é a configuração padrão de fábrica para todos os menus. 	

Use	Para
Carreg. encorpado Frente e verso Desativado	Determinar e definir a impressão frente e verso para todos os trabalhos de impressão que especificarem Encorpado como o tipo de papel.
Carreg. timbrado Duplex Desativado	Determinar e definir a impressão frente e verso para todos os trabalhos de impressão que especificarem Papel timbrado como o tipo de papel.
Carregamento de pré-impresso Duplex Desativado	Determinar e definir a impressão frente e verso para todos os trabalhos de impressão que especificarem Pré-impresso como o tipo de papel.
Carreg. colorido Duplex Desativado	Determinar e definir a impressão frente e verso para todos os trabalhos de impressão que especificarem Colorido como o tipo de papel.
Carregamento leve Duplex Desativado	Determinar e definir a impressão frente e verso para todos os trabalhos de impressão que especificarem Papel com gramatura menor como o tipo de papel.
Carregamento pesado Duplex Desativado	Determinar e definir a impressão frente e verso para todos os trabalhos de impressão que especificarem Papel com gramatura maior como o tipo de papel.
Carregamento [x] personalizado Frente e verso Desativado	Determinar e definir a impressão frente e verso para todos os trabalhos de impressão que especificarem Personalizado [x] como o tipo de papel. Nota: Carreg. person. [x] ficará disponível apenas se o tipo personalizado for suportado.
Notas:	
<ul style="list-style-type: none"> • Frente e verso define a impressão frente e verso como padrão para todos os trabalhos de impressão, a menos que a impressão em um lado do papel seja definida nas Preferências de impressão ou Diálogo da Impressora. • Se Frente e verso estiver selecionado, todos os trabalhos de impressão serão enviados através da unidade duplex, incluindo os trabalhos em um lado do papel. • Desativar é a configuração padrão de fábrica para todos os menus. 	

Menu Tipos personalizados

Use	Para
Tipo personalizado [x] Papel Cartões Transparência Áspero/algodão Etiquetas Envelope	<p>Associar um tipo de papel ou mídia especial ao nome Tipo personalizado [x] padrão de fábrica ou a um nome personalizado definido pelo usuário e criado no Embedded Web Server ou no Utilitário de configurações da impressora local.</p> <p>Notas:</p> <ul style="list-style-type: none"> • Papel é a configuração padrão de fábrica para o Tipo personalizado [x]. • O tipo de mídia especial deve ser suportado pela bandeja selecionada ou pelo alimentador multi-função para que seja possível imprimir a partir dessa origem.

Use	Para
Reciclado Papel Cartões Transparência Áspero/algodão Etiquetas Envelope	Especificar um tipo de papel quando a configuração Reciclado está selecionada em outros menus. Notas: <ul style="list-style-type: none"> • Papel é a configuração padrão de fábrica. • O tipo de papel reciclado deve ser suportado na bandeja selecionada ou no alimentador para que seja possível imprimir a partir dessa origem.

Menu Configuração universal

Use	Para
Unidades de medida Polegadas Milímetros	Identifica as unidades de medida. Notas: <ul style="list-style-type: none"> • Polegadas é a configuração padrão de fábrica (EUA). • Milímetros é a configuração padrão internacional de fábrica.
Largura retrato De 3 a 8,5 polegadas De 76 a 216 mm	Define a largura da orientação Retrato. Notas: <ul style="list-style-type: none"> • Se a largura exceder o máximo, a impressora usará a largura máxima permitida. • 8,5 polegadas é a configuração padrão de fábrica nos EUA. É possível aumentar a largura em incrementos de 0,01-polegadas. • 216 mm é a configuração padrão de fábrica internacional. É possível aumentar a largura em incrementos de 1-mm.
Altura retrato De 3 a 14,17 polegadas De 76 a 360 mm	Define a altura da orientação Retrato. Notas: <ul style="list-style-type: none"> • Se a altura exceder o máximo, a impressora usará a altura máxima permitida. • 14 polegadas é a configuração padrão de fábrica nos EUA. É possível aumentar a altura em incrementos de 0,01-polegadas. • 356 mm é a configuração padrão de fábrica internacional. É possível aumentar a altura em incrementos de 1-mm.
Direção de alimentação Margem curta Margem longa	Especifica a direção da alimentação se o papel puder ser carregado em qualquer direção. Notas: <ul style="list-style-type: none"> • Borda curta é a configuração padrão de fábrica. • Borda longa aparecerá apenas se a borda mais longa for mais curta que a largura máxima suportada pela bandeja.

Menu Relatórios

Menu Relatórios

Use	Para
Página de definições de menu	Imprimir um relatório contendo informações sobre o papel carregado nas bandejas, a memória instalada, a contagem total de páginas, alarmes, tempos limite, o idioma do painel de controle, o endereço TCP/IP, o status dos suprimentos, o status da conexão de rede e outras informações.
Estatísticas do dispositivo	Imprimir um relatório contendo estatísticas da impressora, como informações sobre suprimentos e detalhes sobre páginas impressas.
Pág. config. de rede	Imprimir um relatório contendo informações sobre as definições da impressora de rede, como o endereço TCP/IP. Nota: Esse item de menu é exibido apenas para as impressoras de rede ou para as impressoras de rede conectadas a servidores de impressão.
Lista de perfis	Imprimir uma lista dos perfis armazenados na impressora. Nota: Este item de menu será exibido somente quando o LDSS for ativado.
Imprimir fontes Fontes PCL Fontes PostScript	Imprimir um relatório de todas as fontes disponíveis para a linguagem atualmente definida na impressora. Nota: Há listas separadas para as emulações PCL e PostScript.
Imprimir diretório	Imprima uma lista dos recursos que estão armazenados no cartão de memória flash opcional. Notas: <ul style="list-style-type: none"> • Tam. buffer trab. deve ser definido como 100%. • Verifique se a memória flash opcional está instalada e funcionando corretamente. • Esse item de menu será exibido apenas quando houver um cartão de memória flash opcional instalado.
Relatório de ativos	Imprimir um relatório que contenha informações sobre os ativos da impressora, incluindo o número de série e o nome do modelo.

Menu Rede/Portas

Os menus dessa seção são exibidos apenas para as impressoras de rede ou para as impressoras de rede conectadas a servidores de impressão.

Menu NIC ativa

Clique com a tecla	Para
NIC ativo Automática [lista de placas de rede disponíveis]	Notas: <ul style="list-style-type: none"> • Automática é a definição padrão de fábrica. • Esse item de menu será exibido apenas quando houver uma placa de rede opcional instalada.

Menu Rede padrão ou Rede [x]

Nota: Somente portas ativas são exibidas neste menu. Todas as portas inativas são omitidas.

Use	Para
PCL SmartSwitch Ativar Desligado	Definir a impressora para alternar automaticamente para a emulação PCL quando um trabalho de impressão exigir isso, independentemente da linguagem padrão da impressora. Notas: <ul style="list-style-type: none"> • Ativado é a definição padrão de fábrica. • Se o PCL SmartSwitch estiver desativado, então a impressora não examina os dados recebidos e usa a linguagem de impressora padrão especificada no menu Configuração.
PS SmartSwitch Ativar Desligado	Definir a impressora para alternar automaticamente para a emulação PS quando um trabalho de impressão exigir isso, independentemente da linguagem padrão da impressora. Notas: <ul style="list-style-type: none"> • Ativado é a definição padrão de fábrica. • Se o PS SmartSwitch estiver desativado, então a impressora não examina os dados recebidos e usa a linguagem de impressora padrão especificada no menu Configuração.
Modo NPA Desligado Automático	Definir a impressora para executar o processamento especial necessário para a comunicação bidirecional seguindo as convenções definidas pelo protocolo NPA. Notas: <ul style="list-style-type: none"> • Automático é a configuração padrão de fábrica. • Quando essa definição é alterada no painel de controle da impressora e os menus são fechados, a impressora é reiniciada. A seleção de menu é atualizada.
Buffer de rede Desativado Automático 3 KB a [tamanho máximo permitido]	Definir o tamanho do buffer de entrada de rede. Notas: <ul style="list-style-type: none"> • Automático é a configuração padrão de fábrica. • O valor pode ser alterado em incrementos de 1 KB. • O tamanho máximo permitido depende da quantidade de memória da impressora, do tamanho dos demais buffers de ligação e de a opção Economia de recursos estar ou não ativada. • Para aumentar o intervalo de tamanho máximo do Buffer de rede, desative ou reduza o tamanho dos buffers paralelo, serial e de USB. • Quando essa definição é alterada no painel de controle da impressora e os menus são fechados, a impressora é reiniciada. A seleção de menu é atualizada.
PS binário Mac Ativar Desligado Automático	Definir a impressora para que processe trabalhos de impressão PostScript binários do Macintosh. Notas: <ul style="list-style-type: none"> • Automático é a configuração padrão de fábrica. • Se desativado, filtra os trabalhos de impressão usando o protocolo padrão. • Se ativado, processa os trabalhos de impressão PostScript binários brutos.

Menu Relatórios

Para acessar o menu, vá para:

- Rede/Portas > Rede padrão > Configuração de rede padrão > Relatórios
- Rede/Portas > Rede [x] > Configuração de Rede [x] > Relatórios

Use	Para
Imprimir Página de Configuração	Imprimir um relatório contendo informações sobre as definições da impressora de rede, como o endereço TCP/IP.

Menu Placa de rede

Para acessar o menu, navegue até as opções a seguir:

- **Rede/Portas >Rede padrão >Configuração de rede padrão >Placa de rede**
- **Rede/portas >Rede [x] >Rede [x] Configuração >Placa de rede**

Use	Para
Exibir Status da Placa Conectado Desconectado	Exibir o status de conexão da placa de rede.
Exibir Velocidade da Placa	Exibir a velocidade de uma placa de rede ativa.
endereço de rede UAA LAA	Exibir os endereços da rede.
Tempo limite do trabalho De 0 a 255 segundos	Definir a quantidade de tempo que um trabalho de impressão demora para ser cancelado. Notas: <ul style="list-style-type: none"> • 90 segundos é a definição padrão de fábrica. • Um valor igual a 0 desativa o tempo limite. • Se for selecionado um valor entre 1 e 9, a configuração será salva como 10.

Menu TCP/IP

Para acessar o menu, navegue até uma das opções a seguir:

- **Rede/portas >Rede padrão >Configuração da rede padrão >TCP/IP**
- **Rede/Portas >Rede [x] >Configuração de rede [x] >TCP/IP**

Nota: Esse item de menu está disponível apenas para as impressoras de rede ou para as impressoras conectadas a servidores de impressão.

Use	Para
Definir nome de host	Definir nome do host. Notas: <ul style="list-style-type: none"> • Essa configuração pode ser alterada somente no Servidor da Web incorporado. • O nome do host pode conter até 15 caracteres e aceita caracteres alfanuméricos ou US-ASCII ou hífen.
Endereço IP	Visualize ou altere as informações atuais de endereço TCP/IP. Nota: A configuração manual do endereço IP define as configurações de “Ativar DHCP” e “Ativar IP automático” como Desativado. Também define as configurações “Ativar BOOTP” e “Ativar RARP” como Desativado em sistemas que oferecem suporte a BOOTP e RARP.
Máscara de rede	Visualize ou altere a máscara de rede TCP/IP atual.

Use	Para
Gateway	Visualizar ou alterar o gateway de rede TCP/IP atual.
Ativar DHCP Ativar Desligado	Especificar a atribuição de parâmetros e endereço DHCP. Nota: Ativado é a definição padrão de fábrica.
Ativar AutoIP Sim Não	Especificar a configuração de Rede de configuração zero. Nota: Sim é a definição padrão de fábrica.
Ativar FTP/TFTP Sim Não	Ativar o servidor FTP integrado, que permite enviar arquivos para a impressora usando o FTP (File Transfer Protocol). Nota: Sim é a definição padrão de fábrica.
Ativar servidor HTTP Sim Não	Ative o servidor da Web interno (Servidor da Web incorporado). Quando ativado, a impressora pode ser monitorada e gerenciada de forma remota usando um navegador da Web. Nota: Sim é a definição padrão de fábrica.
Endereço do servidor WINS	Visualizar ou alterar o endereço de servidor WINS atual.
Ativar DDNS Sim Não	Visualizar ou alterar a definição atual de DDNS. Nota: Sim é a definição padrão de fábrica.
Ativar mDNS Sim Não	Visualizar ou alterar a definição atual de mDNS. Nota: Sim é a definição padrão de fábrica.
Endereço do servidor DNS	Visualizar ou alterar o endereço de servidor DNS atual.
Endereço do serv. DNS de backup	Visualize ou altere os endereços do servidor DNS de backup.
Endereço 2 do servidor DNS de backup	
Endereço 3 do servidor DNS de backup	
Ativar HTTPS Sim Não	Visualizar ou alterar a definição atual de HTTPS. Nota: Sim é a definição padrão de fábrica.

Menu IPv6

Para acessar o menu, navegue até uma das opções a seguir:

- Rede/portas > Rede padrão > Configuração da rede padrão > IPv6
- Rede/Portas > Rede [x] > Configuração de rede [x] > IPv6

Nota: Esse item de menu está disponível apenas para as impressoras de rede ou para as impressoras conectadas a servidores de impressão.

Use	Para
Ativar IPv6 Ativado Desativado	Ative a Internet Protocol versão 6 (IPv6) na impressora. O IPv6 usa números maiores para criar endereços IP. Nota: Ativar é a configuração padrão de fábrica.
Config. automática Ativado Desativado	Especificar se o adaptador de rede aceita ou não as entradas de configuração de endereço IPv6 automáticas fornecidas por um roteador. Nota: Ativar é a configuração padrão de fábrica.
Definir nome de host*	Definir nome do host. Nota: O nome do host é limitado a 15 caracteres e aceita caracteres alfanuméricos US-ASCII e somente hífen.
Exibir endereço*	Exibir os endereços IPv6 atuais.
Exibir endereço do roteador*	Exibir os endereços do roteador atual.
Ativar DHCPv6 Ativado Desativado	Ativar DHCPv6 na impressora. Nota: Ativar é a configuração padrão de fábrica.
* Essas configurações somente podem ser alteradas no Embedded Web Server.	

Menu Sem fio

Nota: Este menu está disponível somente em impressoras conectadas a uma rede sem fio ou modelos de impressoras que tenham um adaptador de rede sem fio.

Para acessar o menu, navegue até uma das opções a seguir:

- Rede/Portas > Rede [x] > Configuração de Rede [x] > Sem fio

Use	Para
Modo de rede Infraestrutura ad-hoc	Especificar o modo da rede. Notas: <ul style="list-style-type: none"> • Ad hoc é a definição padrão de fábrica. Configura uma conexão sem fio diretamente entre a impressora e um computador. • Infra-estrutura permite que a impressora acesse uma rede através de um ponto de acesso.
Compatibilidade 802.11b/g 802.11b/g/n	Especificar o padrão sem fio para a rede sem fio. Nota: 802.11b/g/n é a configuração padrão de fábrica.
Escolher Rede	Selecionar uma rede disponível para o uso pela impressora.
Exibir qualidade do sinal	Exibir a qualidade da conexão sem fio.
Exibir modo de segurança	Exibir o método de criptografia para a rede sem fio.

Menu AppleTalk

Nota: Este menu estará disponível somente nos modelos de impressora conectados a uma rede com fio ou quando uma placa de rede opcional for instalada.

Para acessar o menu, navegue até uma das opções a seguir:

- Rede/Portas > Rede padrão > Configuração de rede padrão > AppleTalk
- Rede/Portas > Configuração de rede [x] > AppleTalk

Clique com a tecla	Para
Ativar Sim Não	Ativar ou desativar o suporte a AppleTalk. Nota: Sim é a definição padrão de fábrica.
Exibir nome	Mostrar o nome AppleTalk atribuído. Nota: O nome somente pode ser alterado a partir do servidor da Web incorporado.
Exibir endereço	Mostrar o endereço AppleTalk atribuído. Nota: O endereço somente pode ser alterado a partir do servidor da Web incorporado.
Definir zona [lista de zonas disponíveis na rede]	Fornecer uma lista das zonas AppleTalk disponíveis na rede. Nota: A configuração padrão de fábrica é a zona padrão da rede. Se não houver uma zona padrão, a zona marcada com um asterisco (*) será a zona padrão.

Menu USB padrão

Use	Para
PCL SmartSwitch Ativar Desligado	Definir a impressora para alternar automaticamente para emulação PCL quando um trabalho de impressão recebido por uma porta USB exigir isso, independentemente da linguagem padrão da impressora. Notas: <ul style="list-style-type: none"> • Ativado é a definição padrão de fábrica. • Quando ele está desativado, a impressora não examina os dados recebidos. A impressora usa emulação PostScript se PS SmartSwitch estiver ativado. A impressora usa a linguagem padrão especificada no menu Configuração se PS SmartSwitch estiver desativado.
PS SmartSwitch Ativar Desligado	Definir a impressora para alternar automaticamente para emulação PS quando um trabalho de impressão recebido por uma porta USB exigir isso, independentemente da linguagem padrão da impressora. Notas: <ul style="list-style-type: none"> • Ativado é a definição padrão de fábrica. • Quando ele está desativado, a impressora não examina os dados recebidos. A impressora usa emulação PCL se PCL SmartSwitch estiver ativado. A impressora usa a linguagem padrão especificada no menu Configuração se PCL SmartSwitch estiver desativado.
Modo NPA Ativar Desligado Automático	Definir a impressora para executar o processamento especial necessário para a comunicação bidirecional seguindo as convenções definidas pelo protocolo NPA. Notas: <ul style="list-style-type: none"> • Automático é a configuração padrão de fábrica. Auto define que a impressora examine os dados, determine o formato e os processe da forma apropriada. • A impressora será reiniciada automaticamente quando houver a mudança da definição no painel de controle da impressora. A seleção de menu é atualizada.

Use	Para
Buffer USB Desativado Automático 3 KB a [tamanho máximo permitido]	Definir o tamanho do buffer de entrada USB. Notas: <ul style="list-style-type: none"> • Automático é a configuração padrão de fábrica. • Se desativado, desativa o buffer de trabalhos. • A definição de tamanho do buffer USB pode ser alterada em incrementos de 1 KB. • O tamanho máximo permitido depende da quantidade de memória da impressora, do tamanho dos demais buffers de ligação e de a opção Economia de recursos estar ou não ativada. • Para aumentar o intervalo de tamanho máximo do Buffer USB, desative ou reduza o tamanho dos buffers paralelo, serial e de rede. • A impressora será reiniciada automaticamente quando houver a mudança da definição no painel de controle da impressora. A seleção de menu é atualizada.
PS binário Mac Ativar Desligado Automático	Definir a impressora para que processe trabalhos de impressão PostScript binários do Macintosh. Notas: <ul style="list-style-type: none"> • Automático é a configuração padrão de fábrica. • Se ativado, processa os trabalhos de impressão PostScript binários brutos. • Se desativado, filtra os trabalhos de impressão usando o protocolo padrão.
Endereço ENA YYY.YYY.YYY.YYY	Definir as informações de endereço de rede para um servidor de impressão externo. Nota: Esse menu só fica disponível quando a impressora está conectada a um servidor de impressão externo por meio da porta USB.
Máscara de rede ENA YYY.YYY.YYY.YYY	Definir as informações da máscara de rede para um servidor de impressão externo. Nota: Esse menu só fica disponível quando a impressora está conectada a um servidor de impressão externo por meio da porta USB.
Gateway ENA YYY.YYY.YYY.YYY	Definir as informações de gateway para um servidor de impressão externo. Nota: Esse menu só fica disponível quando a impressora está conectada a um servidor de impressão externo por meio da porta USB.

menu Configuração de SMTP

Use	Para
Gateway SMTP primário	Especificar as informações do gateway e da porta do servidor SMTP. Nota: 25 é a porta do gateway SMTP padrão.
Porta do gateway SMTP primário	
Gateway SMTP secundário	
Porta do gateway SMTP secundário	
Tempo limite SMTP 5–30	Especificar o tempo, em segundos, antes do servidor parar de tentar enviar um e-mail. Nota: 30 segundos é a definição padrão de fábrica.
Endereço de resposta	Especificar o endereço de resposta para 128 caracteres no e-mail enviado pela impressora.

Use	Para
Usar SSL Desativado Negociar Necessário	Definir a impressora que usará SSL para aumentar a segurança durante a conexão ao servidor SMTP. Notas: <ul style="list-style-type: none"> Desativado é a configuração padrão de fábrica. Quando a definição Negociar for usada, o servidor SMTP determinará se o SSL será utilizado.
Autenticação de servidor SMTP Nenhuma autenticação necessária Login/Comum CRAM-MD5 Digest-MD5 NTLM Kerberos 5	Especificar o tipo de autenticação de usuário exigido para os privilégios de impressão. Nota: “Nenhuma autenticação necessária” é a configuração padrão de fábrica.
E-mail iniciado por dispositivo Nenhum Usar credenciais do dispositivo SMTP	Especificar quais credenciais serão usadas durante a comunicação com o servidor SMTP. Alguns servidores SMTP requerem credenciais para enviar um e-mail. Notas: <ul style="list-style-type: none"> Nenhuma é a configuração padrão de fábrica para o Dispositivo Iniciado por E-mail. ID do usuário do dispositivo e Senha do dispositivo serão usados para fazer login no servidor SMTP quando “Usar credenciais do dispositivo SMTP” estiver selecionado.
ID do usuário do dispositivo	
Senha do dispositivo	

Menu Segurança

menu de Registro de Auditoria de Segurança

Use	Para
Exportar log	Permitir que um usuário autorizado exporte o log de auditoria. Notas: <ul style="list-style-type: none"> Para exportar o log de auditoria do painel de controle da impressora, conecte uma unidade flash à impressora. No Embedded Web Server, é possível fazer download do log de auditoria e salvá-lo em seu computador.
Excluir log Excluir agora Não excluir	Especificar se os logs de auditoria devem ser excluídos. Nota: Excluir agora é a configuração padrão de fábrica.

Use	Para
Configurar log Habilitar auditoria yes no Habilitar syslog remoto no yes Instalação de syslog remoto 0–23 Gravidade de eventos no log 0–7	Especificar se e como os logs de auditoria são criados. Notas: <ul style="list-style-type: none"> • Habilitando a auditoria, você determina se os eventos são registrados no log de auditoria seguro e no syslog remoto. Não é a configuração padrão de fábrica. • Habilitando o syslog remoto, você determina se os logs estão sendo enviados a um servidor remoto. Não é a configuração padrão de fábrica. • Instalando o syslog remoto, você determina o valor usado para enviar logs para o servidor de syslog remoto. 4 é a definição padrão de fábrica. • Se o log de auditoria de segurança estiver ativado, o valor da gravidade de cada evento é registrado. 4 é a definição padrão de fábrica.

Menu Definir data e hora

Use	Para
Data e hora atuais	Exibir as definições atuais de data e hora da impressora. Nota: A data e a hora são definidas no formato AAAA-MM-DD HH:MM.
Definir data e hora manualmente [inserir data/hora]	Definir a data e a hora. Nota: Configurar Data e Hora usando esse menu automaticamente define Ativar NTP para Desativado.
Fuso horário [lista de fusos horários]	Selecione o fuso horário. Nota: GMT é a definição padrão de fábrica.
Observar DST automaticamente Ativado Desativado	Definir a impressora para usar o início e o final aplicáveis do horário de verão associados com a configuração de Fuso Horário da impressora. Nota: Ativar é a configuração padrão de fábrica.
Ativar NTP Ativado Desativado	Ativar o Protocolo de Tempo da Rede, que sincroniza os relógios dos dispositivos de uma rede. Notas: <ul style="list-style-type: none"> • Ativar é a configuração padrão de fábrica. • Ativar NTPA é automaticamente definida como Desativada se você configurar a Data e Hora manualmente.

Menu Configurações

Menu Configurações gerais

Use	Para
Idioma de exibição Inglês Francês Alemão Italiano Espanhol Dinamarquês Norueguês Holanda Sueco Português Suomi Russo Polonês Grego Magyar Turkce Cesky Chinês Simplificado Chinês Tradicional Coreano Japonês	Definir o idioma do texto exibido no visor. Nota: Nem todos os idiomas estão disponíveis para todas as impressoras, por isso pode ser necessário instalar um hardware especial para que esses idiomas sejam exibidos.
Mostrar estimativas do suprimento Mostrar estimativas Não mostrar estimativas	Visualizar as estimativas de suprimentos no painel de controle da impressora, Embedded Web Server, configurações de menu e relatórios de estatísticas do dispositivo.
Modo econômico Desativado Energia Energia/papel Papel	Reduzir o uso de energia, papel ou mídia especial. Notas: <ul style="list-style-type: none"> • Desativado é a configuração padrão de fábrica. Isso restaura as configurações padrão de fábrica da impressora. • Energia reduz o consumo de energia da impressora. • Energia/Papel reduz o consumo de energia e o uso de papel e mídia especial. • Papel reduz a quantidade de papel e mídia especial necessária para um trabalho de impressão.
Modo silencioso Desativado Ativado	Reduzir o ruído da impressora. Nota: Desativado é a configuração padrão de fábrica.

Use	Para
Executar configuração inicial Sim Não	Executar o assistente de configuração. Notas: <ul style="list-style-type: none"> • Sim é a configuração padrão de fábrica. • Depois de concluir o assistente de configuração selecionando Concluído na tela de seleção de país ou região, a configuração padrão torna-se Não.
Tamanhos de papel EUA Métrica	Especifica a unidade de medida dos tamanhos de papel. Notas: <ul style="list-style-type: none"> • US é a configuração padrão de fábrica. • A configuração inicial é determinada pela seleção de país ou região no assistente de configuração inicial.
Tempos limite Modo de suspensão Desativado 1–120 minutos	Configura o tempo que a impressora aguarda após imprimir um trabalho e antes de entrar no estado de consumo reduzido de energia. Notas: <ul style="list-style-type: none"> • "30 min" é a configuração padrão de fábrica. • A configuração Desativado não é exibida a menos que Economia de energia esteja definido como Desativado. • A quantidade máxima de tempo aumenta para 240 minutos quando Economia de energia é definida como Desativado. • Configurações mais baixas economizam mais energia, mas podem exigir mais tempo de aquecimento. • Selecione uma configuração mais alta se a impressora estiver em uso constante. Na maioria das circunstâncias, isso mantém a impressora pronta para imprimir com um tempo mínimo de aquecimento.
Tempos limite Imprimir com o visor desligado Permitir impressão com visor desligado Visor ligado ao imprimir	Imprimir um trabalho enquanto o visor está desligado. Nota: Visor ligado ao imprimir é a configuração padrão de fábrica.
Tempos limite Tempo limite de hibernação Desativado 1 hora 2 horas 3 horas 6 horas 1 dia 2 dias 3 dias 1 semana 2 semanas 1 mês	Definir o tempo de espera da impressora antes que ela entre no modo Hibernação. Nota: "3 dias" é a configuração padrão de fábrica.

Use	Para
Tempos limite Tempo limite de hibernação na conexão Hibernar Não hibernar	Define a impressora para o modo Hibernação mesmo se houver uma conexão Ethernet ativa. Nota: Não iniciar agora é a configuração padrão de fábrica.
Tempos limite Tempo limite da tela De 15 a 300 s	Definir o tempo, em segundos, que a impressora aguarda antes de retornar ao estado pronto. Nota: 30 seg. é a configuração padrão de fábrica.
Tempos limite Tempo limite de impressão Desativado De 1 a 255 s	Definir o tempo, em segundos, que a impressora aguarda para receber uma mensagem de fim do trabalho antes de cancelar o restante do trabalho de impressão. Notas: <ul style="list-style-type: none"> • "90 seg" é a configuração padrão de fábrica. • Quando o cronômetro para de contar, qualquer página parcialmente impressa que ainda estiver na impressora é impressa, e a impressora verifica se há algum novo trabalho aguardando. • A opção Tempo espera impr. está disponível apenas durante o uso da emulação PCL. Essa configuração não tem efeito sobre trabalhos de impressão de emulação PostScript.
Tempos limite Tempo limite de espera Desativado De 15 a 65535 s	Definir o tempo, em segundos, que a impressora espera por dados adicionais antes de cancelar um trabalho de impressão. Nota: "40 seg" é a configuração padrão de fábrica.
Recuperação de erros Reinicialização automática Reinicializar quando ocioso Sempre reinicializar Nunca reinicializar Máximo de reinicializações automáticas 1–20	Configure a impressora para reinicializar quando um erro for encontrado. Notas: <ul style="list-style-type: none"> • Sempre reinicializar é a configuração padrão de fábrica para Reinicialização automática. • 2 é a configuração padrão de fábrica para Máximo de reinicializações automáticas. • Se a impressora executar o mesmo número de reinicializações automáticas que estiver configurado em um determinado período, a impressora mostrará o erro aplicável em vez de reinicializar.
Recup. da impressão Continuar automático Desativado De 5 a 255 s	Permite que a impressora continue a imprimir automaticamente em determinadas situações de desligamento (estado off-line) quando elas não forem solucionadas dentro do período especificado. Nota: Desativado é a configuração padrão de fábrica.

Use	Para
<p>Recup. da impressão Recup. de atolamento Ativado Desativado Automático</p> <p>Recup. da impressão Assis atol Ativado Desativado</p> <p>Recup. da impressão Proteção de página Desativado Ativado</p>	<p>Especificar se a impressora imprime novamente as páginas atoladas.</p> <p>Notas:</p> <ul style="list-style-type: none"> • Automático é a configuração padrão de fábrica. A impressora imprime novamente as páginas atoladas a menos que a memória necessária para manter as páginas seja solicitada para outras tarefas da impressora. • Ativado define que impressora sempre imprime novamente as páginas atoladas. • Desativado define que impressora nunca imprime novamente as páginas atoladas. <p>Notas:</p> <ul style="list-style-type: none"> • Ativado é a configuração padrão de fábrica. Ativado define a impressora para descarregar automaticamente páginas em branco ou páginas parcialmente impressas na bandeja padrão depois que um atolamento de papel for solucionado. • Desativado requer que o usuário remova todas as páginas de todos os locais de atolamento possíveis. <p>Imprime com êxito uma página que não tenha sido impressa de outra forma.</p> <p>Notas:</p> <ul style="list-style-type: none"> • Desativado é a configuração padrão de fábrica. Imprime uma página parcial quando não há memória suficiente para imprimir a página toda. • Ativado define a impressora para processar toda a página, para que a página inteira seja impressa.
<p>Pressione o botão Suspend Não fazer nada Suspensão Hibernar</p>	<p>Determinar como a impressora no estado Ociosa reage quando se pressiona rapidamente o botão Suspend.</p> <p>Nota: Suspend é a configuração padrão de fábrica.</p>
<p>Pressione e mantenha pressionado o botão de Modo Suspenso Não fazer nada Suspensão Hibernar</p>	<p>Determinar como a impressora no estado Ociosa reage a um pressionamento longo do botão Suspend.</p> <p>Nota: Não fazer nada é a configuração padrão de fábrica.</p>
<p>Padrões de fábrica Não restaurar Restaurar agora</p>	<p>Usar as configurações padrão de fábrica da impressora.</p> <p>Notas:</p> <ul style="list-style-type: none"> • Não restaurar é a configuração padrão de fábrica. Mantém as configurações definidas pelo usuário. • Restaurar agora retorna todas as configurações da impressora para os padrões de fábrica, exceto as definições do menu Rede/portas. Todos os downloads armazenados na RAM são excluídos. Os downloads armazenados na memória flash não são afetados.

Use	Para
Mensagem Inicial Personalizada Desativado Endereço IP Nome do host Nome do contato Local Nome da configuração zero Texto personalizado 1	Selecionar uma mensagem personalizada da tela inicial exibida como uma visão alternativa do status da impressora. Nota: Desativado é a configuração padrão de fábrica.

Definições de impressão

Menu Configuração

Use	Para
Linguagem da impressora Emulação PCL Emulação PS	Definir a linguagem padrão da impressora. Notas: <ul style="list-style-type: none"> • Emulação PCL é a configuração padrão de fábrica. • A emulação PostScript usa um intérprete PostScript para processar os trabalhos de impressão. • A emulação PCL usa um intérprete PCL para processar os trabalhos de impressão. • A configuração de uma linguagem de impressora como padrão não impede que um programa envie trabalhos de impressão que usem outras linguagens.
Área de impressão Normal Página completa	Definir a área de impressão lógica e física. Notas: <ul style="list-style-type: none"> • Normal é a definição padrão de fábrica. Ao tentar imprimir dados na área não-imprimível definida pela definição Normal, a impressora corta a imagem no limite. • A Página completa permite que a imagem seja movida na área não-imprimível definida pela configuração Normal, a impressora corta a imagem. Essa configuração afeta somente páginas impressas usando o intérprete PCL 5 e não afeta páginas impressas usando intérpretes PCL XL ou PostScript.
Destino do download RAM Flash	Definir o local de armazenamento dos dados carregados. Notas: <ul style="list-style-type: none"> • RAM é a definição padrão de fábrica. O armazenamento dos downloads na RAM é temporário. • O carregamento de dados para a memória flash coloca os dados no armazenamento permanente. Os dados carregados permanecem na memória flash mesmo que a impressora seja desligada. • Esse item de menu será exibido apenas quando houver uma memória flash opcional instalada.
Economia de recursos Ativar Desligado	Especificar como a impressora lida com downloads temporários, como fontes e macros armazenados na RAM, ao receber um trabalho de impressão que exija mais memória do que a disponível. Notas: <ul style="list-style-type: none"> • Desativado é a configuração padrão de fábrica. Quando desativada, mantém os dados carregados até que a memória seja necessária. Os dados carregados são excluídos para que os trabalhos de impressão sejam processados. • Quando ativada, mantém os dados carregados durante as alterações de linguagem e redefinições. Se a impressora ficar sem memória, a mensagem Memória cheia [38] será exibida, mas os downloads não serão excluídos.

Menu Acabamento

Use	Para
Frente e verso (Duplex) Um lado Frente e verso	Especificar se a impressão frente e verso (duplex) será definida como padrão para todos os trabalhos de impressão. Notas: <ul style="list-style-type: none"> • “Um lado” é a configuração padrão de fábrica. • Você pode configurar a impressão frente e verso no software. Para usuários do Windows: <ol style="list-style-type: none"> 1 Clique em Arquivo >Imprimir. 2 Clique em Propriedades, Preferências, Opções ou Configuração. Para usuários do Macintosh: <ol style="list-style-type: none"> 1 Escolha Arquivo >Imprimir. 2 Ajuste as configurações na caixa de diálogo Imprimir e nos menus pop-up.
Encad. frente e verso Borda longa Borda curta	Definir a forma como as páginas em frente e verso serão impressas e encadernadas. Notas: <ul style="list-style-type: none"> • Borda longa é a configuração padrão de fábrica. Borda longa encaderna pela borda longa do papel (borda esquerda para orientação retrato e borda superior para orientação paisagem). • Borda curta encaderna pela borda curta do papel (borda superior para orientação retrato e borda esquerda para orientação paisagem).
Cópias 1–999	Especificar um número padrão de cópias para cada trabalho de impressão. Nota: 1 é a definição padrão de fábrica.
Páginas em branco Não imprimir Imprimir	Especificar se serão inseridas páginas em branco em um trabalho de impressão. Nota: Não imprimir é a configuração padrão de fábrica.
Agrupar (1,1,1) (2,2,2) (1,2,3) (1,2,3)	Empilha as páginas de um trabalho de impressão em seqüência ao imprimir várias cópias. Nota: “(1,2,3) (1,2,3)” é a configuração padrão de fábrica.
Folhas separadoras Desativado Entre cópias Entre trabalhos Entre páginas	Especificar se folhas separadoras em branco serão inseridas. Notas: <ul style="list-style-type: none"> • Desativado é a configuração padrão de fábrica. • Entre cópias insere uma folha em branco entre cada cópia de um trabalho de impressão se Agrupar estiver definido como (1,1,1) (2,2,2). Se Agrupar estiver definido como (1,2,3) (1,2,3), uma página em branco será inserida entre cada conjunto de páginas impressas, por exemplo, após cada página 2 e cada página 3. • Entre trabalhos insere uma folha em branco entre os trabalhos de impressão. • Entre páginas insere uma folha em branco entre cada página de um trabalho de impressão. Essa configuração é útil ao imprimir transparências ou ao inserir páginas em branco em um documento.
Origem do separador Bandeja [x] Alimentador multi-uso	Especifica a origem do papel onde estão as folhas separadoras. Nota: Bandeja 1(bandeja padrão) é a configuração padrão de fábrica.

Use	Para
Economia de papel Desativado 2 pág./folha 3 pág./folha 4 pág./folha 6 pág./folha 9 pág./folha 12 pág./folha 16 pág./folha	Imprimir imagens em várias páginas em um lado do papel. Notas: <ul style="list-style-type: none"> • Desativado é a configuração padrão de fábrica. • O número selecionado é o número de imagens de página que serão impressas por lado.
Ordem de economia de papel Horizontal Horizontal inversa Vertical inversa Vertical	Especificar o posicionamento de várias imagens na página ao usar a opção Economia de papel. Notas: <ul style="list-style-type: none"> • Horizontal é a configuração padrão de fábrica. • O posicionamento depende do número de imagens na página e se elas estão na orientação Retrato ou Paisagem.
Orientação de Economia de papel Automática Paisagem Retrato	Especificar a orientação de um documento com várias páginas. Nota: Automático é a configuração padrão de fábrica. A impressora escolhe entre Retrato e Paisagem.
Borda de economia de papel Nenhum Preenchidas	Imprimir uma borda ao usar a opção Economia de papel. Nota: Nenhuma é a configuração padrão de fábrica.

Menu qualidade

Use	Para
Resolução de impressão 300 dpi 600 dpi 1200 dpi Qualidade de imagem 1200 Qualidade de imagem 2400	Especificar a resolução da impressão em pontos por polegada. Nota: 600 ppp é a configuração padrão de fábrica.
Aumento de pixel Desligado Fontes Horizontalmente Verticalmente Ambas as direções Isolado	Permite que mais pixels sejam impressos em clusters para fins de clareza, a fim de aprimorar as imagens na horizontal ou na vertical, ou para melhorar as fontes. Nota: Desativado é a configuração padrão de fábrica.
Tonalidade do toner De 1 a 10	Clarear ou escurecer a impressão. Notas: <ul style="list-style-type: none"> • 8 é a configuração padrão de fábrica. • A seleção de um número menor pode ajudar a economizar toner.

Use	Para
Melhorar linhas finas Ativar Desligado	Ativar um modo de impressão preferencial para arquivos como desenhos arquitetônicos, mapas, diagramas de circuitos elétricos e fluxogramas. Notas: <ul style="list-style-type: none"> • Desativado é a configuração padrão de fábrica. • Você pode definir essa opção no software da impressora. Para usuários do Windows, clique em Arquivo >Imprimir e em Propriedades, Preferências, Opções ou Instalação. Os usuários do Macintosh deverão escolher Arquivo >Imprimir e depois ajustar as configurações da caixa de diálogo Imprimir ou dos menus pop-up. • Para definir esta opção usando o Servidor da Web incorporado, digite o endereço IP da impressora de rede no campo de endereço em uma janela de navegador.
Correção de cinza Automático Desligado	Ajustar o aperfeiçoamento de contraste aplicado às imagens. Nota: Automático é a configuração padrão de fábrica.
Brilho -6 a 6	Ajuste a saída da impressora clareando-a ou escurecendo-a. Você pode conservar o toner clareando a saída da impressora. Nota: 0 é a configuração padrão de fábrica.
Contraste De 0 a 5	Ajustar o contraste dos objetos impressos. Nota: 0 é a configuração padrão de fábrica.

menu Utilitários

Use	Para
Formatar flash Sim Não	Formate a memória flash. Aviso—Dano Potencial: Não desligue a impressora durante a formatação da memória flash. Notas: <ul style="list-style-type: none"> • Memória flash refere-se à memória adicionada pela instalação de um cartão opcional de memória flash na impressora. • Sim exclui todos os dados armazenados na memória flash. • Não cancela a solicitação de formatação. • O cartão opcional de memória flash não deve estar protegido contra Leitura/Gravação ou Gravação. • Este item de menu será exibido apenas quando um cartão de memória flash não danificado for instalado.
Rastreamento hex	Ajudar a isolar a origem de um problema com um trabalho de impressão. Notas: <ul style="list-style-type: none"> • Quando ativado, todos os dados enviados para a impressora serão impressos em representação hexadecimal e de caracteres e os códigos de controle não serão executados. • Para sair ou desativar o Rastreamento hex, desligue ou reinicie a impressora.
Estimador de cobert. Desligado Ativar	Fornecer uma porcentagem estimada da cobertura de toner em uma página. A estimativa é impressa em uma página separada no final de cada trabalho de impressão. Nota: Desativado é a configuração padrão de fábrica.

Menu XPS

Clique com a tecla	Para
Imp. páginas de erro Desativado Ativado	Imprimir uma página que contém informações sobre erros, incluindo erros de marcação de XML. Nota: Desativado é a definição padrão de fábrica.

Menu PostScript

Use	Para
Imprimir Erro PS Ativar Desligado	Imprimir uma página contendo o erro PostScript. Nota: Desativado é a configuração padrão de fábrica.
Modo de inicialização com bloqueio de PS Ativar Desligado	Desativar o arquivo SysStart. Nota: Desativado é a configuração padrão de fábrica.
Prioridade de fontes Residente Flash	Especificar a ordem de pesquisa de fontes. Notas: <ul style="list-style-type: none"> • Residente é a configuração padrão de fábrica. • Esse item de menu fica disponível quando há um cartão de memória flash formatado instalado e funcionando corretamente. • Verifique se o cartão de memória flash não está protegido contra leitura/gravação, gravação ou por senha. • Tam. buffer trab. não deve ser definido como 100%.

Menu de emulação PCL

Use	Para
Origem das fontes Residente Download Flash Todos os	Especificar o conjunto de fontes usado pelo menu Nome da fonte. Notas: <ul style="list-style-type: none"> • "Residente" é a configuração padrão de fábrica. "Residente" exhibe o conjunto de fontes padrão de fábrica carregadas na RAM. • "Download" exhibe todas as fontes carregadas na RAM. • "Flash" exhibe todas as fontes residentes em cada opção. A opção de cartão de memória flash deve ser formatada corretamente e não pode ser protegida contra leitura/gravação, gravação ou com senha. • "Todos" exhibe todas as fontes disponíveis em qualquer opção.
Nome da fonte Courier 10	Identificar uma fonte específica e a opção na qual ela está armazenada. Nota: Courier 10 é a configuração padrão de fábrica. Courier 10 exhibe o nome e o ID da fonte e a localização do armazenamento da impressora. As abreviações das origens de fontes são R para Residente, F para Flash e D para Download.

Use	Para
Conjunto de símbolos 10U PC-8 12U PC-850	Especificar o conjunto de símbolos de cada nome de fonte. Notas: <ul style="list-style-type: none"> • 10U PC-8 é a definição padrão de fábrica (EUA). 12U PC-850 é a configuração padrão internacional de fábrica. • Um conjunto de símbolos é um conjunto de caracteres alfabéticos e numéricos, pontuação e símbolos especiais. Os conjuntos de símbolos suportam os diferentes idiomas ou aplicativos específicos, como símbolos matemáticos para textos científicos. Apenas os conjuntos de símbolos suportados são exibidos.
Config. emulação PCL Tamanho em pontos 1.00–1008.00	Alterar o tamanho em pontos de fontes tipográficas escalonáveis. Notas: <ul style="list-style-type: none"> • 12 é a definição padrão de fábrica. • O tamanho em pontos refere-se à altura dos caracteres da fonte. Um ponto corresponde a aproximadamente 0,014 de polegada. • O tamanho em pontos pode ser aumentado ou reduzido em incrementos de 0,25 pontos.
Config. emulação PCL Pitch 0.08–100	Especificar o pitch das fontes monoespaçadas escalonáveis. Notas: <ul style="list-style-type: none"> • 10 é a definição padrão de fábrica. • Pitch refere-se ao número de caracteres de espaço fixo por polegada (cpp, caracteres por polegada). • O pitch pode ser aumentado ou reduzido em incrementos de 0,01 cpp. • Para fontes monoespaçadas não-escalonáveis, o pitch é exibido no visor, mas não pode ser alterado.
Config. emulação PCL Orientação Retrato Paisagem	Define a orientação do texto e dos gráficos na página. Notas: <ul style="list-style-type: none"> • Retrato é a configuração padrão de fábrica. Retrato imprime o texto e os gráficos paralelamente à borda curta da página. • Paisagem imprime o texto e os gráficos paralelamente à borda longa da página.
Config. emulação PCL Linhas por página 1–255	Especificar o número de linhas impressas em cada página. Notas: <ul style="list-style-type: none"> • 60 é a definição padrão de fábrica (EUA). 64 é a configuração padrão internacional. • A impressora define a quantidade de espaço entre cada linha com base nas configurações Linhas por página, Tamanho papel e Orientação. Selecionar o tamanho e a orientação do papel desejados antes de definir Linhas por página.
Config. emulação PCL Largura A4 198 mm 203 mm	Definir a impressora para imprimir no papel de tamanho A4. Notas: <ul style="list-style-type: none"> • 198 mm é a definição padrão de fábrica. • A configuração de 203 mm define a largura da página para permitir a impressão de oitenta caracteres com pitch 10.

Use	Para
Config. emulação PCL RC auto após AL Ativado Desativado	Especificar se a impressora realiza automaticamente um retorno de carro (RC) após um comando de controle de alimentação de linha (AL). Nota: Desativado é a configuração padrão de fábrica.
Config. emulação PCL AL auto após RC Ativado Desativado	Especificar se a impressora realiza automaticamente uma alimentação de linha (AL) após um comando de controle de retorno de carro (RC). Nota: Desativado é a configuração padrão de fábrica.
Renum. de bandeja Atribuir aliment. MF Desativado Nenhum 0–199 Atribuir bandeja [x] Desativado Nenhum 0–199 Atribuir papel manual Desativado Nenhum 0–199 Atribuir envelope manual Desativado Nenhum 0–199	Configurar a impressora para trabalhar com software de impressora ou programas que usam atribuições de origem diferentes para bandejas, e alimentadores. Notas: <ul style="list-style-type: none"> • Desativado é a configuração padrão de fábrica. • Nenhum não pode ser selecionado. Ela é exibida apenas quando é selecionada pelo interpretador PCL 5. Ela também ignora o comando de seleção de alimentação do papel. • Um valor entre 0 e 199 permite a atribuição de uma configuração personalizada.
Renum. de bandeja Exibir padrões de fábrica Padrão AMF = 8 Padrão B1 = 1 Padrão B1 = 4 Padrão B1 = 5 Padrão B1 = 20 Padrão B1 = 21 Padrão Env = 6 Padrão Papel Man. = 2 Padrão Envelope Manual = 3	Exibe a configuração padrão de fábrica atribuída a cada bandeja ou alimentador.
Renum. de bandeja Restaurar padrões yes no	Restaura todas as atribuições de bandeja e alimentador às configurações padrão de fábrica.

Economizar dinheiro e cuidar do meio ambiente

Economizar papel e toner

Estudos mostram que mais de 80% da pegada de carbono de uma impressora está relacionada ao uso do papel. Você pode reduzir significativamente a pegada de carbono usando papéis recicláveis e seguindo algumas sugestões na hora de imprimir, como imprimir nos dois lados do papel e imprimir várias páginas em um lado de uma única folha de papel.

Para obter mais informações sobre como você pode rapidamente economizar papel e energia usando uma configuração da impressora, consulte [“Uso do Modo econômico” na página 79](#).

Economia de suprimentos

Usar os dois lados do papel

Se o modelo da sua impressora oferecer suporte à impressão em frente e verso, você poderá controlar se a impressão será exibida em um ou nos dois lados do papel.

Notas:

- A impressão frente e verso é a configuração padrão no driver de impressão.
- Para obter uma lista completa de produtos e países, acesse www.dell.com/support.

Colocar muitas páginas em uma folha de papel

Você pode imprimir até 16 páginas consecutivas de um documento com várias páginas em um lado de uma única folha de papel configurando a impressão em várias páginas (N-Up) para o trabalho de impressão.

Verificar o primeiro rascunho para maior precisão

Antes de imprimir ou fazer várias cópias de um documento:

- Use o recurso de pré-visualização para ver a aparência do documento antes de imprimi-lo.
- Imprima uma cópia do documento para verificar seu conteúdo e formato para maior precisão.

Evitar atolamentos de papel

Defina corretamente o tamanho e o tipo de papel para evitar atolamentos de papel. Para obter mais informações, consulte [“Evitando atolamentos” na página 97](#).

Economizar energia

Uso do Modo econômico

Use Modo econômico para selecionar rapidamente uma ou mais maneiras de reduzir o impacto ambiental de sua impressora.

- 1 No painel de controle da impressora, navegue até:

 >Definições >  >Configurações gerais >  >Modo eco >  > selecione a definição desejada

Use	Para
Desativado	Usar as definições padrão de fábrica para todas as definições associadas ao Modo Eco. Essa configuração suporta as especificações de desempenho para a sua impressora.
Energia	Reduzir o uso de energia, principalmente quando a impressora está ociosa. <ul style="list-style-type: none"> Os motores do mecanismo da impressora não começam a funcionar enquanto um documento não estiver pronto para impressão. Você pode observar um pequeno atraso antes de imprimir a primeira página. A impressora entra no Modo de suspensão após um minuto de inatividade.
Energia/Papel	Usar todas as definições associadas aos modos Energia e Papel.
Papel	<ul style="list-style-type: none"> Ativar o recurso de impressão em frente e verso (duplex) automático. Desativar os recursos do log de impressão.

2 Pressione .

Ajustando o modo de suspensão

Para economizar energia, diminua o número de minutos para a impressora entrar no Modo de suspensão.

As configurações disponíveis variam de 1 a 120 minutos. A configuração padrão de fábrica é 30 minutos.

Nota: O modo de Suspensão pode ser programado. Para obter mais informações, consulte [“uso da Programação de modos de energia” na página 82.](#)

Usando o Embedded Web Server

- 1 No Embedded Web Server, clique em **Configurações > Configurações gerais > Tempos limite.**
- 2 No campo Modo de suspensão, insira o número de minutos que você deseja que a impressora aguarde antes de entrar no modo de suspensão.
- 3 Clique em **Enviar.**

Uso do painel de controle da impressora

- 1 No painel de controle da impressora, navegue até:

 >Definições >  >Definições gerais >  >Tempos limite >  >Modo de suspensão > 

- 2 No campo Modo de suspensão, selecione o número de minutos que você deseja que a impressora aguarde antes de entrar no Modo de suspensão.

3 Pressione .

Usando o Modo de hibernação

Hibernação é um modo que opera com energia-extremamente-baixa.

Notas:

- Três dias é a quantidade padrão de tempo antes de a impressora entrar no modo de hibernação.
- Certifique-se de reativar a impressora do modo de hibernação antes de enviar um trabalho de impressão. Uma reinicialização forçada ou pressionar longamente o botão Suspende reativa a impressora do modo de hibernação.
- Se a impressora estiver no modo de hibernação, então o Servidor da Web incorporado está desativado.

1 No painel de controle, navegue até:



2 Pressione **Pressionar o botão Suspende** ou **Pressionar e manter pressionado o botão Suspende** e, em seguida, pressione **[OK]**.

3 Pressione **Hibernação** > **[OK]**.

configuração do Tempo limite de hibernação

Define o tempo que a impressora aguarda, depois de processar um trabalho, antes de entrar no estado de consumo reduzido de energia.

Uso do servidor da Web incorporado

1 Abra o navegador da Internet e digite o endereço IP da impressora no campo de endereço.

Notas:

- Imprima uma página de configuração da rede ou a página de configurações dos menus e localize o endereço IP na seção TCP/IP. O endereço IP é exibido como quatro conjuntos de números separados por pontos, por exemplo 123.123.123.123.
- Se você estiver usando um servidor proxy, desative-o temporariamente para carregar a página da Web corretamente.

2 Clique em **Definições > Definições gerais > Tempos limite**.

3 No menu Tempo limite de hibernação, selecione o número de horas, dias, semanas ou meses que deseja que a impressora aguarde antes de entrar no estado de consumo reduzido de energia.

4 Clique em **Enviar**.

Usando as definições da impressora no computador

Dependendo do sistema operacional, acesse o menu Tempo limite de hibernação no Utilitário de configuração de impressora local ou em Printer Settings.

uso da Programação de modos de energia

A Programação de modos de energia permite ao usuário programar quando a impressora vai entrar em estado de consumo reduzido de energia ou em estado de Pronto.

Uso do servidor da Web incorporado

1 Abra o navegador da Internet e digite o endereço IP da impressora no campo de endereço.

Notas:

- Imprima uma página de configuração da rede ou a página de configurações dos menus e localize o endereço IP na seção TCP/IP. O endereço IP é exibido como quatro conjuntos de números separados por pontos, por exemplo 123.123.123.123.
- Se você estiver usando um servidor proxy, desative-o temporariamente para carregar a página da Web corretamente.

2 Clique em **Definições >Definições gerais >Programar modos de energia**.

3 No menu Ação, selecione o modo de energia.

4 No menu Hora, selecione a hora.

5 No menu Dia(s), selecione o dia ou os dias.

6 Clique em **Adicionar**.

Usando as definições da impressora no computador (somente Windows)

- Acesse o menu Programar modos de energia no Utilitário de configuração de impressora local.

Reciclar

Reciclagem de produtos Dell

Para devolver produtos Dell para reciclagem:

- 1** Visite nosso website em www.dell.com/recycle.
- 2** Selecione seu país ou sua região.
- 3** Siga as instruções na tela do computador.

Protegendo a impressora

Uso do recurso de trava de segurança

A impressora é equipada com um recurso de trava de segurança. Conecte uma trava de segurança compatível com a maioria dos computadores laptop no local mostrado e fixe a impressora.



Declaração de volatilidade

A sua impressora contém vários tipos de memória que podem armazenar as definições de dispositivo e rede, além dos dados de usuário.

Tipo de memória	Descrição
Memória volátil	A sua impressora usa a <i>memória RAM</i> padrão para armazenar em buffer temporariamente os dados do usuário durante os trabalhos de impressão simples.
Memória não-volátil	A sua impressora pode usar duas formas de memória não volátil: EEPROM e NAND (memória flash). Os dois tipos são usados para armazenar o sistema operacional, configurações do dispositivo e informações de rede.

Apague o conteúdo de qualquer memória de impressora instalada nas seguintes circunstâncias:

- A impressora está sendo desativada.
- A impressora está sendo movida para um outro departamento ou local.
- A impressora está passando por manutenção por uma pessoa fora da sua organização.
- A impressora está sendo removida de seu local para passar por manutenção.
- A impressora está sendo vendida para outra organização.

Limpendo a memória volátil

A memória volátil (RAM) instalada na impressora requer uma fonte de energia para reter as informações. Para apagar os dados em buffer, basta desligar a impressora.

Limpeza da memória não-volátil

- 1 Desligue a impressora.
- 2 No painel de controle da impressora, mantenha pressionado **OK** e o botão de seta para direita enquanto liga a impressora. Libere os botões somente quando o menu Configuração for exibido.
- 3 Pressione o botão de seta até que **Limpar todas as configs** seja exibido e pressione **OK**.
A impressora será reiniciada várias vezes durante este processo.

Nota: A opção Limpe todas as definições remove com segurança definições de dispositivo, soluções, trabalhos, faxes e senhas da memória da impressora.

- 4 Pressione o botão de seta até que **Sair do menu config** seja exibido e pressione **OK**.
A impressora realizará um POR (Power On Reset) e, depois, retornará ao modo de operação normal.

Localizando informações de segurança da impressora

Em ambientes de alta segurança, talvez você precise executar etapas adicionais para garantir que os dados confidenciais armazenados na impressora não sejam acessados por pessoas não autorizadas. Para obter mais informações, consulte *Embedded Web Server — Segurança: Guia do administrador* a partir do CD da impressora ou em nosso website, ou entre em contato com o local em que você adquiriu a impressora.

Manutenção da impressora

É necessário executar determinadas tarefas periodicamente a fim de manter o desempenho ideal da impressora.

Aviso—Dano Potencial: Se as peças e os suprimentos não forem substituídos quando necessário, a impressora poderá ser danificada ou impedida de funcionar de modo mais eficiente.

Limpeza da impressora

Nota: Pode ser necessário realizar essa tarefa em intervalos de alguns meses.

Aviso—Dano Potencial: Os danos causados à impressora por manuseio incorreto não são cobertos pela garantia.

- 1 Verifique se a impressora está desligada e desconectada da tomada.



ATENÇÃO—PERIGO DE CHOQUE: Para evitar o risco de choque elétrico ao limpar a parte externa da impressora, desconecte o cabo de energia da tomada e todos os cabos da impressora antes de prosseguir.

- 2 Remova o papel da bandeja padrão e do alimentador multifunção.
- 3 Remova toda poeira, fiapos e pedaços de papel ao redor da impressora usando uma escova macia ou aspirador de pó.
- 4 Umedeça um pano limpo e sem fiapos com água e use-o para limpar a parte externa da impressora.

Aviso—Dano Potencial: Não use detergentes ou produtos de limpeza domésticos, pois eles podem danificar o acabamento da impressora.

- 5 Antes de começar um novo trabalho de impressão, verifique se todas as áreas da impressora estão secas.

Verificação do status de peças e suprimentos

Uso do servidor da Web incorporado

- 1 Abra o navegador da Internet e digite o endereço IP da impressora no campo de endereço.

Notas:

- Visualize o endereço IP na seção TCP/IP do menu Rede/Portas. O endereço IP é exibido como quatro conjuntos de números separados por pontos, por exemplo 123.123.123.123.
- Se você estiver usando um servidor proxy, desative-o temporariamente para carregar a página da Web corretamente.

- 2 Clique em **Status do Dispositivo > Mais detalhes**.

usando o painel de controle

No painel de controle da impressora, navegue até:



Nota: Você pode visualizar o status de peças e suprimentos na seção "Informações sobre suprimentos" das páginas impressas.

Número estimado de páginas restantes

O número estimado de páginas restantes é baseado no histórico de impressão recente da impressora. A precisão pode variar significativamente, e ela depende de vários fatores, como conteúdo real do documento, configurações de qualidade de impressão e outras configurações da impressora.

A precisão do número estimado de páginas restantes pode diminuir se o consumo real de impressão for diferente do histórico do consumo de impressão. Leve em consideração o nível variável de precisão antes de adquirir ou trocar suprimentos com base na estimativa. Até que um histórico de impressão correto seja obtido na impressora, as estimativas iniciais assumem consumos de suprimentos futuros, com base nos métodos de teste da International Organization for Standardization e no conteúdo da página.

* Rendimento contínuo médio do cartucho preto declarado de acordo com a ISO/IEC 19752.

Pedido de suprimentos

Pedido de suprimentos usando o Utilitário de pedido de suprimentos

- 1 Use o comando de Pesquisa no menu Iniciar para localizar o Centro de monitoração de status.
- 2 Abra o aplicativo e clique em **Encomendar suprimentos**.

Pedido de suprimentos usando a tela inicial da impressora

- 1 Use o comando de pesquisa no menu Iniciar para localizar a Página inicial da impressora Dell.
- 2 Abra o aplicativo e clique em **Manutenção >Encomendar suprimentos**.

Armazenamento de suprimentos

Escolha uma área de armazenagem limpa e arejada para os suprimentos da impressora. Armazene os suprimentos com o lado indicado para cima e em sua embalagem original até utilizá-los.

Não exponha os suprimentos a:

- Luz solar direta
- Temperaturas superiores a 35°C (95°F)
- Alta umidade (superior a 80%)
- Maresia
- Gases corrosivos
- Excesso de poeira

Troca de suprimentos

Troca do cartucho de toner

- 1 Pressione o botão de liberação da porta na lateral direita da impressora e abra a porta frontal.

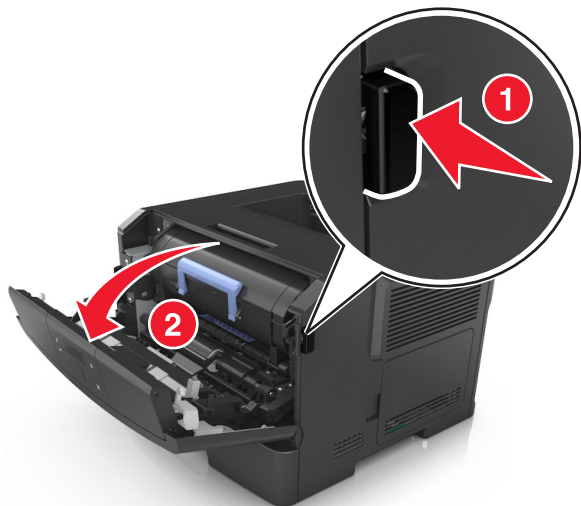

- 2 Puxe o cartucho de toner para fora utilizando a alça.



- 3 Desembale o cartucho de toner e, em seguida, remova todo o material de embalagem.

- 4 Agite o novo cartucho para redistribuir o toner.

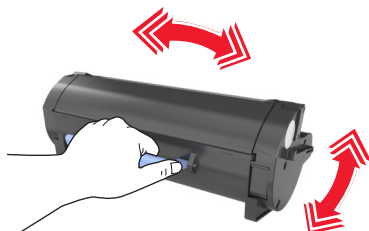

- 5 Coloque o cartucho de toner na impressora alinhando as setas nos trilhos laterais do cartucho com as setas nos trilhos laterais dentro da impressora.

Aviso—Dano Potencial: Não exponha a unidade de criação de imagens à luz por mais de dez minutos. A exposição prolongada à luz pode causar problemas na qualidade de impressão.

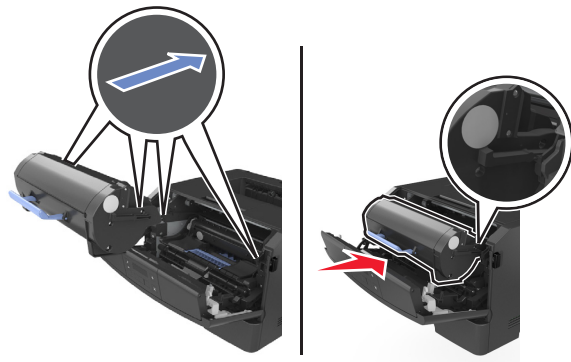

- 6 Feche a porta da frente.

Trocando a unidade de criação de imagens

- 1 Pressione o botão de liberação da porta na lateral direita da impressora e abra a porta frontal.

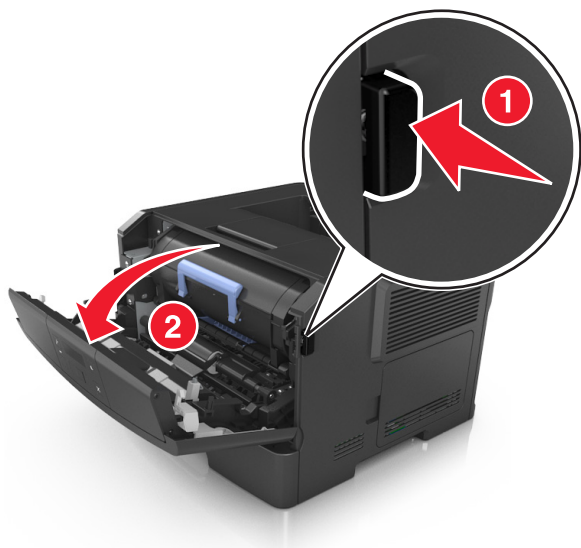

- 2 Puxe o cartucho de toner para fora utilizando a alça.



- 3 Levante a alça azul e puxe a unidade de criação de imagens para fora da impressora.

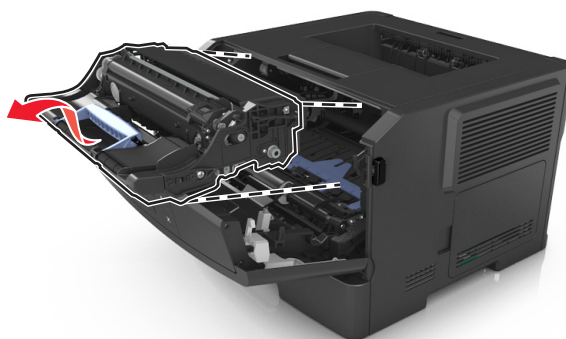

- 4 Desembale a nova unidade de criação de imagens e agite-a.

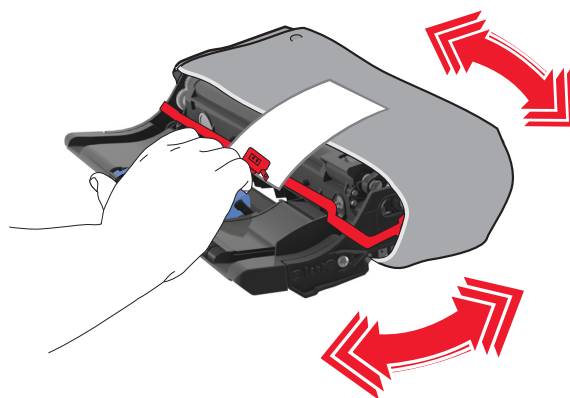

- 5 Remova todos os materiais de embalagem da unidade de criação de imagens.

Aviso—Dano Potencial: Não exponha a unidade de criação de imagens à luz por mais de dez minutos. A exposição prolongada à luz pode causar problemas na qualidade de impressão.

Aviso—Dano Potencial: Não toque no cilindro fotocondutor. Isso pode afetar a qualidade dos trabalhos de impressão futuros.

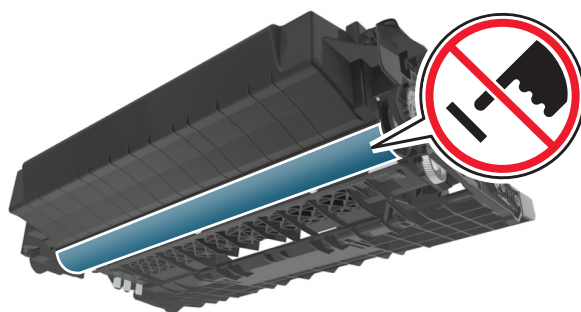

6 Coloque a unidade de criação de imagens na impressora alinhando as setas nos trilhos laterais da unidade de criação de imagens com as setas nos trilhos laterais dentro da impressora.

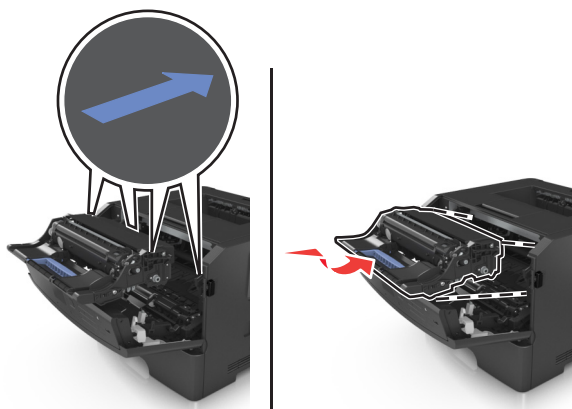

7 Coloque o cartucho de toner na impressora alinhando as setas nos trilhos laterais do cartucho com as setas nos trilhos laterais dentro da impressora.

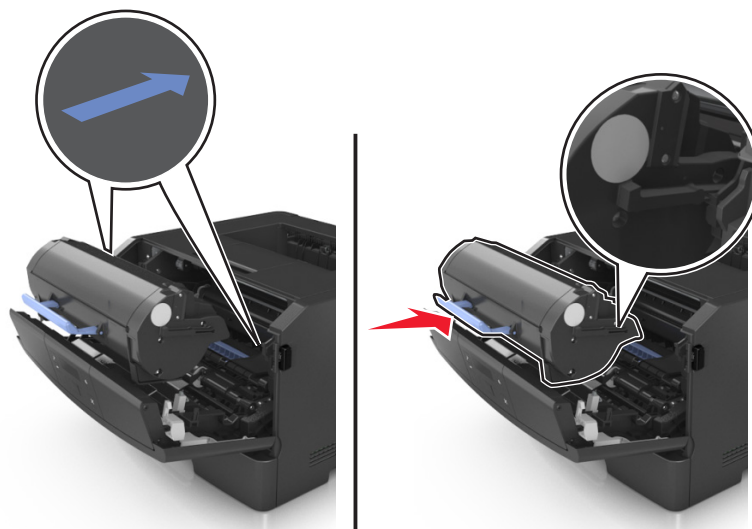

8 Feche a porta da frente.

Transporte da impressora

Antes de mover a impressora

⚠ ATENÇÃO — RISCO DE FERIMENTO: antes de mover a impressora, siga estas diretrizes para evitar danos a você ou à impressora:

- Desligue a impressora pelo interruptor e desconecte o cabo de energia elétrica.
- Desconecte todos os fios e cabos da impressora antes de movimentá-la.
- Se uma bandeja opcional estiver instalada, remova-a da impressora. Para remover a bandeja opcional, deslize a lingüeta no lado direito da bandeja em direção à frente da mesma até que ela se *encaixe* no lugar.



- Use as alças laterais da impressora para levantá-la.
- Tome cuidado para que seus dedos não fiquem embaixo da impressora ao abaixá-la.
- Antes de instalar a impressora, certifique-se de que existe espaço suficiente ao redor dela.

Utilize somente o cabo de alimentação fornecido com o produto ou um cabo de alimentação substituto de um fabricante autorizado.

Aviso—Dano Potencial: os danos causados à impressora por movimentação incorreta não são cobertos pela garantia.

Movendo a impressora para outro local

A impressora e as opções de hardware podem ser movimentadas com segurança para outro local se você tomar as seguintes precauções:

- Qualquer carrinho usado para mover a impressora deve possuir uma superfície capaz de suportar a base completa da impressora.
- Qualquer carrinho usado para mover as opções de hardware deve ter uma superfície capaz de suportar as dimensões das opções do mesmo.
- Mantenha a impressora em posição vertical.
- Evite movimentos bruscos.

Transporte da impressora

Quando transportar a impressora, use a embalagem original.

Gerenciamento da impressora

Gerenciamento das mensagens da impressora

Use o aplicativo Sistema de mensagens de status para visualizar as mensagens de erro que requerem sua intervenção na impressora. Quando há um erro, é exibido um balão informando qual é o erro e apontando para as informações sobre recuperação apropriadas.

Se você tiver instalado o Sistema de mensagens de status com o software da impressora, o aplicativo será iniciado automaticamente quando a instalação do software estiver concluída. A instalação terá sido bem sucedida se o ícone do Sistema de mensagens de status for exibido na bandeja do sistema.

Notas:

- Esse recurso estará disponível somente no Windows XP ou posterior.
- Verifique se o suporte de comunicação bidirecional está no lugar para que a impressora e o computador possam estabelecer comunicação.

Desativar o Sistema de mensagens de status

- 1 Na bandeja do sistema, clique com o botão direito no ícone do Sistema de mensagens de status.
- 2 Selecione **Sair**.

Ativar o Sistema de mensagens de status

- 1 Use o comando de pesquisa no menu Iniciar para localizar o Sistema de mensagens de status.
- 2 Abra o aplicativo.

Acesso ao Centro de monitoração de status

Use este aplicativo para visualizar o status de qualquer impressora USB ou conectada à rede e para encomendar suprimentos on-line.

Nota: Verifique se o suporte de comunicação bidirecional está no lugar para que a impressora e o computador possam estabelecer comunicação.

- 1 Use o comando de pesquisa no menu Iniciar para localizar o Centro de monitoração de status.
- 2 Abra o aplicativo.

Acessando o painel de controle remoto

O painel de controle remoto da impressora exibido na tela do computador possibilita a sua interação com o painel, mesmo se você não estiver fisicamente próximo da impressora de rede. Na tela do computador, é possível exibir o status da impressora, executar tarefas relacionadas a impressão que você normalmente executa quando está diante da impressora de rede.

- 1 Abra o navegador da Internet e digite o endereço IP da impressora no campo de endereço.

Notas:

- Imprimir uma página de configuração da rede ou a página de configurações dos menus e localizar o endereço IP na seção TCP/IP. O endereço IP é exibido como quatro conjuntos de números separados por pontos, por exemplo 123.123.123.123.
- Se você estiver usando um servidor proxy, desative-o temporariamente para carregar a página da Web corretamente.

2 Pressione **Enter** para abrir a página da Web na sua impressora.

3 Clique em **Aplicativos**.

Nota: O painel de controle remoto exige um plug-in Java para ser iniciado.

Exibir relatórios

Você poderá visualizar alguns relatórios a partir do Servidor de Web Incorporado. Esses relatórios são úteis para avaliar o status da impressora, da rede e dos suprimentos.

1 Abra o navegador da Internet e digite o endereço IP da impressora no campo de endereço.

Notas:

- Visualize o endereço IP na seção TCP/IP do menu Rede/Portas. O endereço IP é exibido como quatro conjuntos de números separados por pontos, por exemplo 123.123.123.123.
- Se você estiver usando um servidor proxy, desative-o temporariamente para carregar a página da Web corretamente.

2 Clique em **Relatórios** e, em seguida, clique no tipo de relatório que deseja visualizar.

Configurando as notificações de suprimento a partir do Servidor de Web Incorporado

É possível determinar como você deseja ser notificado quando os suprimentos atingirem quase baixo, baixo, muito baixo ou chegarem no fim-da-vida útil ao definir os alertas selecionáveis.

Notas:

- Alertas selecionáveis podem ser definidos no cartucho de toner e na unidade de criação de imagens.
- Todos os alertas selecionáveis podem ser definidos para as condições de suprimento quase baixa, baixa e muito baixa. Nem todos os alertas selecionáveis podem ser ajustados para a condição de suprimento final de vida útil. O e-mail de alerta selecionável está disponível para todas as condições de suprimento.
- A porcentagem estimada do suprimento restante que ativa o alerta pode ser definida em alguns suprimentos para certas condições de suprimento.

1 Abra o navegador da Internet e digite o endereço IP da impressora no campo de endereço.

Notas:

- Visualize o endereço IP na seção TCP/IP do menu Rede/Portas. O endereço IP é exibido como quatro conjuntos de números separados por pontos, por exemplo 123.123.123.123.

- Se você estiver usando um servidor proxy, desative-o temporariamente para carregar a página da Web corretamente.

2 Clique em **Definições >Definições de impressão >Notificações de suprimento**.

3 No menu suspenso de cada suprimento, selecione uma das seguintes opções de notificação:

Notificação	Descrição
Desligado	Ocorre o comportamento normal de impressora para todos os suprimentos.
Somente e-mail	A impressora gera um e-mail quando a condição de suprimento é atingida. O status do suprimento aparecerá na página de menus e na página de status.
Aviso	A impressora exibe uma mensagem de aviso e gera um e-mail sobre o status do suprimento. A impressora não para quando a condição de suprimento é atingida.
Parada continuável ¹	A impressora para o processamento de trabalhos quando a condição de suprimento é atingida e o usuário precisa apertar um botão para continuar imprimindo.
Parada Não-Contínua ^{1,2}	A impressora pára quando a condição de suprimento for atingida. O suprimento precisa ser trocado para continuar a impressão.

¹ A impressora gera um e-mail sobre o status do suprimento quando a notificação estiver ativada.
² A impressora pára quando alguns suprimentos ficam vazios, para evitar danos.

4 Clique em **Enviar**.

Cópia das configurações de outras impressoras

Nota: Este recurso só está disponível em impressoras de rede.

1 Abra o navegador da Internet e digite o endereço IP da impressora no campo de endereço.

Notas:

- Visualize o endereço IP da impressora na seção TCP/IP do menu Rede/Portas. O endereço IP é exibido como quatro conjuntos de números separados por pontos, por exemplo, 123.123.123.123.
- Se você estiver usando um servidor proxy, desative-o temporariamente para carregar a página da Web corretamente.

2 Clique em **Copiar config impr..**

3 Para alterar o idioma, selecione um no menu suspenso e clique em **Clique aqui para enviar o idioma**.

4 Clique em **Configurações da impressora**.

5 Insira os endereços IP das impressoras de origem e de destino nos respectivos campos.

Nota: Caso queira adicionar ou remover a impressora de destino, clique em **Adicionar IP de destino** ou **Remover IP de destino**.

6 Clique em **Copiar config impr..**

Restauração das configurações padrão de fábrica

Para manter uma lista de definições atuais do menu para referência, imprima uma página de definições de menu antes de restaurar as definições padrão de fábrica. Para obter mais informações, consulte [“Impressão de uma página de configurações de menu” na página 24](#).

Se quiser um método mais abrangente de restauração das definições de padrão de fábrica da impressora, execute a opção Limpe todas as definições. Para obter mais informações, consulte [“Limpeza da memória não-volátil” na página 84](#).

Aviso—Dano Potencial: a restauração dos padrões de fábrica faz com que todas as definições da impressora voltem a ser as padrão de fábrica. As exceções incluem o idioma exibido, os tamanhos e mensagens personalizados e as definições do menu Rede/Porta. Todos os downloads armazenados na RAM são excluídos.

No painel de controle da impressora, navegue até:



Criando um PIN para o painel de controle da impressora

O menu Proteção PIN do painel permite que você restrinja o acesso aos menus do painel de controle da impressora. Para restringir o acesso aos menus, crie um Número de identificação pessoal (PIN) e atribua o PIN para cada um dos menus.

- 1 Abra o navegador da Internet e digite o endereço IP da impressora no campo de endereço.

Notas:

- Visualize o endereço IP na seção TCP/IP do menu Rede/Portas. O endereço IP é exibido como quatro conjuntos de números separados por pontos, por exemplo 123.123.123.123.
- Se você estiver usando um servidor proxy, desative-o temporariamente para carregar a página da Web corretamente.

- 2 Clique em **Definições > Segurança > Proteção PIN do painel**.

- 3 Nas seções Criar PIN do usuário ou Criar PIN admin, informe o seu PIN.

Nota: É possível digitar até 16 dígitos para o PIN.

- 4 Clique em **Modificar**.

- 5 De qualquer menu nas seções Menus administrativos, Gerenciamento ou Acesso a funções, selecione **Proteg PIN usuário** ou **Proteg por PIN adm.** ou **Protegido por PIN admin/usuário**.

Nota: Ao usar um PIN de admin, ainda é possível acessar um menu atribuído com um PIN de usuário.

- 6 Clique em **Enviar**.

Se você tentar acessar um menu protegido por PIN no painel de controle da impressora, ela solicitará que você informe o PIN.

Nota: Depois que você informar o último dígito do PIN, não se esqueça de pressionar  no painel de controle da impressora por mais de três segundos.

Limpeza de atolamentos

Selecione com atenção o papel e a mídia especial e os coloque adequadamente para evitar mais atolamentos. Se houver atolamentos, siga as etapas descritas neste capítulo.

Nota: A Recuperação de atolamentos é definida como Automática por padrão. A impressora imprime novamente as páginas atoladas a menos que a memória necessária para manter as páginas seja solicitada para outras tarefas da impressora.

Evitando atolamentos

Coloque o papel corretamente

- Verifique se o papel está plano na bandeja.

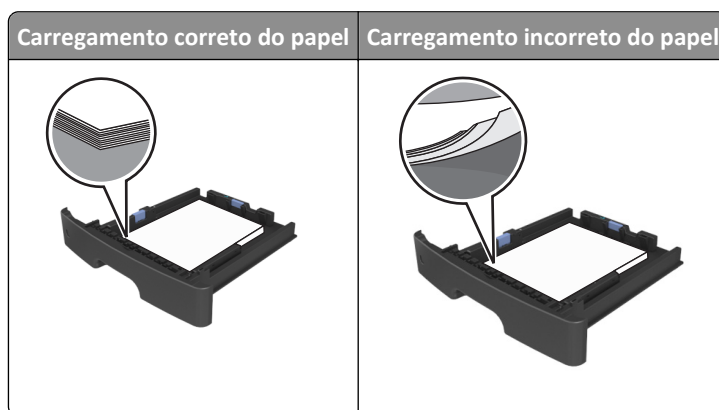

- Não remova uma bandeja durante a impressão.
- Não coloque uma bandeja durante a impressão. Coloque-o antes de imprimir, ou aguarde a mensagem para colocá-lo.
- Não coloque papel em excesso. Certifique-se de que a altura da pilha de papel esteja abaixo do indicador de preenchimento.
- Não deslize o papel na bandeja. Carregue o papel de acordo com a ilustração.

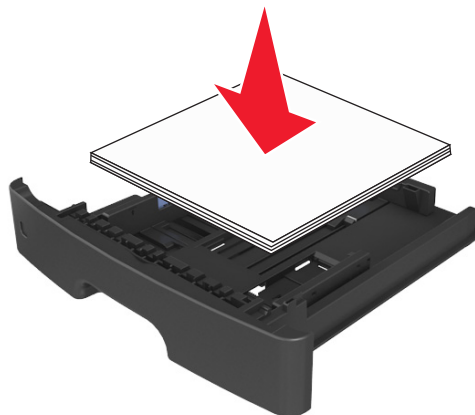

- Verifique se as guias da bandeja de papel ou do alimentador multi-uso estão posicionadas corretamente e se não estão pressionadas contra os papéis ou os envelopes.
- Empurre a bandeja firmemente na impressora após colocar o papel.

Use os papéis recomendados

- Use apenas os papéis e a mídia especial recomendados.
- Não coloque papel enrugado, amassado, úmido ou curvado.
- Flexione, ventile e endireite o papel antes de carregá-lo.

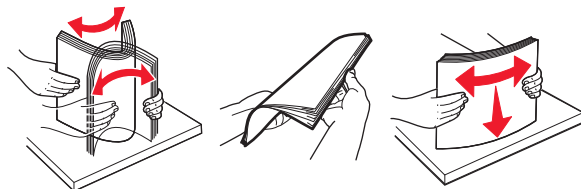

- Não use papel que tenha sido cortado ou aparado à mão.
- Não misture tamanhos, pesos ou tipos de papel na mesma bandeja.
- Assegure-se de que o tamanho e o tipo de papel estão definidos corretamente no computador ou painel de controle da impressora.
- Guarde o papel de acordo com as recomendações do fabricante.

Para entender as mensagens e os locais de atolamento

Quando ocorre um atolamento, é exibida no visor da impressora uma mensagem indicando o local do atolamento e uma informação para limpá-lo. Abra as portas, tampas e bandejas indicadas no visor para remover o atolamento.

Notas:

- Quando o Assistente de atolamento estiver definido como Ativar, a impressora automaticamente descarrega páginas em branco ou páginas parcialmente impressas na bandeja padrão depois que um atolamento de papel for solucionado. Verifique a pilha de páginas impressas para páginas descartadas.
- Quando a Recuperação do atolamento está definida em Ligado ou Automático, a impressora imprime novamente as páginas atoladas. Entretanto, a configuração Automático não garante que a página será impressa.



	Área	Mensagem do painel de controle da impressora	O que fazer
1	Bandeja padrão	Atolamento, bandeja padrão [20y.xx]	Remova o papel atolado.
2	Porta traseira	Atolamento, porta traseira [20y.xx]	Abra a porta traseira e, em seguida, remova o papel atolado.
3	Bandeja 1	Atolamento, puxe a bandeja 1. Empurre a aba azul para baixo. [23y.xx]	Puxe a bandeja 1 completamente para fora e, em seguida, empurre a aba duplex frontal para baixo e remova o papel atolado. Nota: Talvez você precise abrir a porta traseira para eliminar atolamentos de papel 23y.xx.
4	Bandeja [x]	Atolamento, bandeja [x] [24y.xx]	Remova a bandeja indicada e, em seguida, remova o papel atolado.
5	Alimentador multi-uso	Atolamento, alimentador MF. [250.xx]	Remova todo o papel do alimentador multi-uso para remover o papel atolado.
6	Porta frontal	Atolamento, porta frontal. [20y.xx]	Abra a porta frontal e remova o cartucho de toner, a unidade de criação de imagens e o papel atolado.

Atolamento, porta frontal [20y.xx]

⚠ ATENÇÃO — SUPERFÍCIE QUENTE: A parte interna da impressora pode estar quente. Para reduzir o risco de ferimentos em um componente quente, espere a superfície esfriar antes de tocá-la.

- 1 Pressione o botão de liberação da porta na lateral direita da impressora e abra a porta frontal.

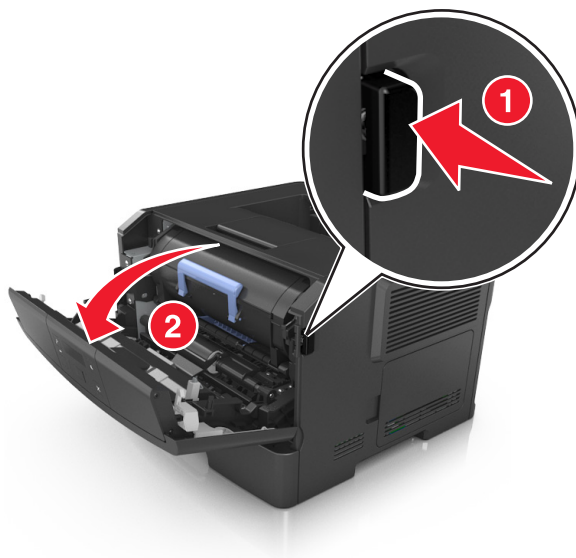

- 2 Puxe o cartucho de toner para fora utilizando a alça.



- 3 Levante a alça azul e puxe a unidade de criação de imagens para fora da impressora.



Aviso—Dano Potencial: Não toque no cilindro fotocondutor. Fazer isso pode afetar a qualidade dos trabalhos de impressão futuros.

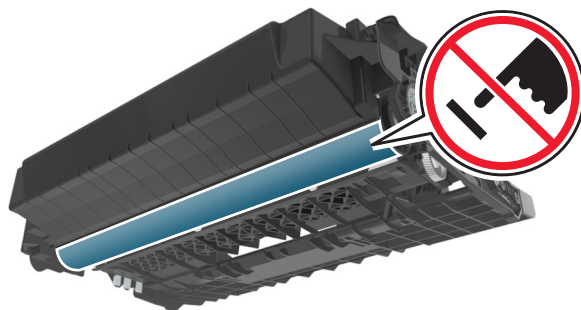

- 4 Coloque a unidade de criação de imagens de lado em uma superfície lisa e suave.

Aviso—Dano Potencial: Não exponha a unidade de criação de imagens à luz por mais de dez minutos. A exposição prolongada à luz pode causar problemas na qualidade de impressão.

5 Levante a aba azul na frente da impressora.

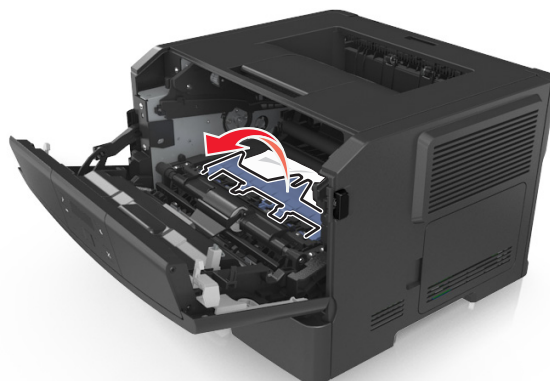

6 Segure o papel atolado firmemente dos dois lados e retire-o com cuidado.

Nota: Verifique se todos os fragmentos de papel foram removidos.

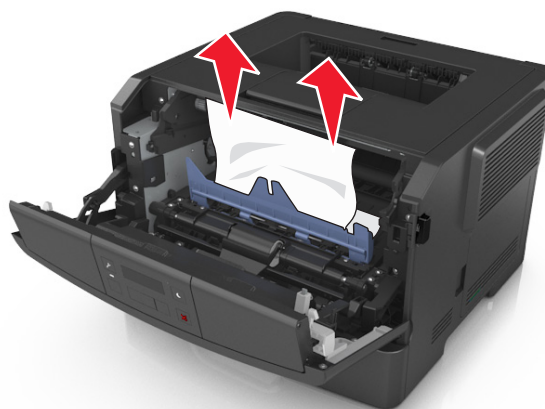

7 Coloque a unidade de criação de imagens alinhando as setas nos trilhos laterais da unidade com as setas nos trilhos laterais dentro da impressora e, em seguida, coloque a unidade de criação de imagens na impressora.

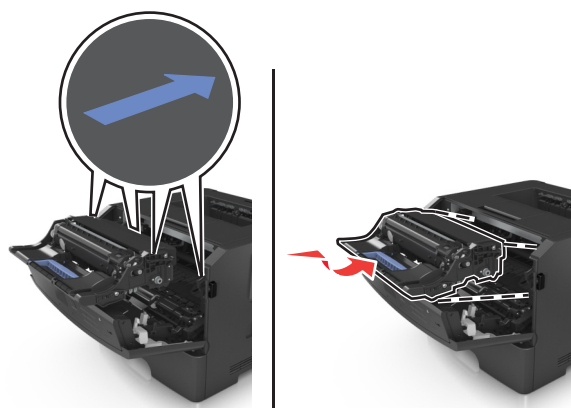

- 8 Coloque o cartucho de toner alinhando as setas nos trilhos laterais do cartucho com as setas nos trilhos laterais dentro da impressora e, em seguida, coloque o cartucho na impressora.

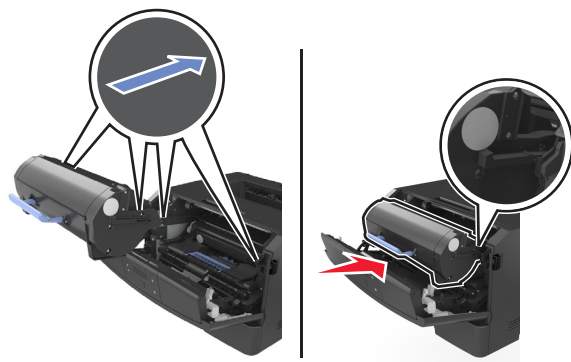

- 9 Feche a porta da frente.

- 10 No painel de controle da impressora, pressione **OK** para limpar a mensagem e continuar a impressão.

Atolamento, porta traseira [20y.xx]

- 1 Pressione o botão de liberação da porta na lateral direita da impressora e abra a porta frontal.

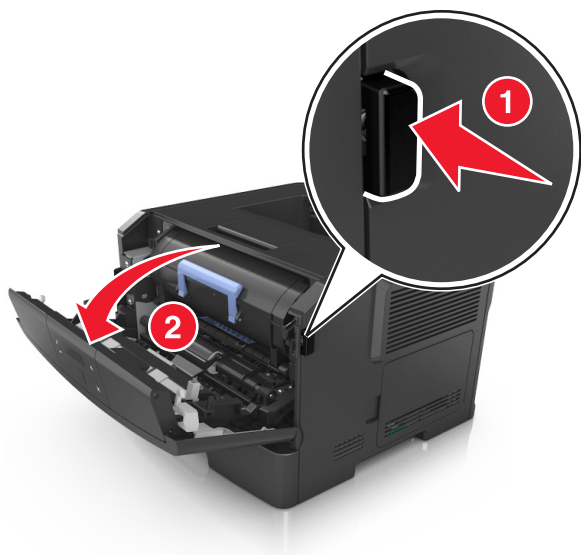

- 2 Puxe cuidadosamente a porta traseira.



ATENÇÃO — SUPERFÍCIE QUENTE: A parte interna da impressora pode estar quente. Para reduzir o risco de ferimentos em um componente quente, espere a superfície esfriar antes de tocá-la.

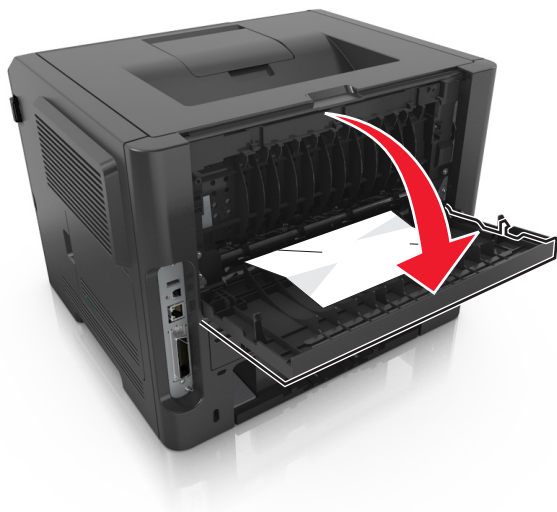

3 Segure o papel atolado firmemente dos dois lados e retire-o com cuidado.

Nota: Verifique se todos os fragmentos de papel foram removidos.

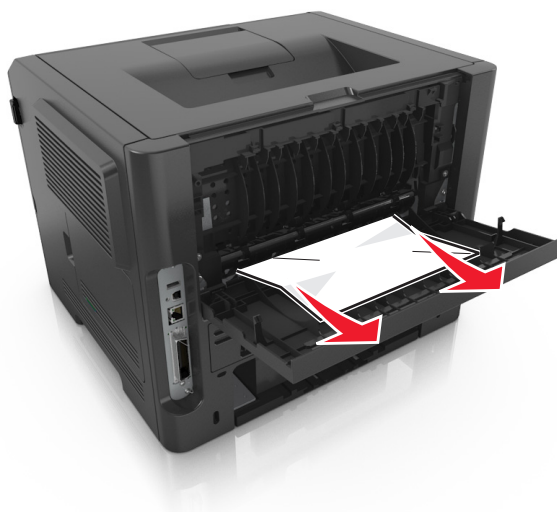

4 Feche as portas traseira e frontal.

5 No painel de controle da impressora, pressione  para limpar a mensagem e continuar a impressão.

Atolamento, bandeja padrão [20y.xx]

1 Segure o papel atolado firmemente dos dois lados e retire-o com cuidado.

Nota: Verifique se todos os fragmentos de papel foram removidos.



2 No painel de controle da impressora, pressione **OK** para limpar a mensagem e continuar a impressão.

Atolamento, puxe a bandeja 1. Empurre a aba azul para baixo. [23y.xx]

1 Puxe a bandeja totalmente para fora.



- 2 Localize a alavanca azul e pressione-a para baixo para limpar o atolamento.

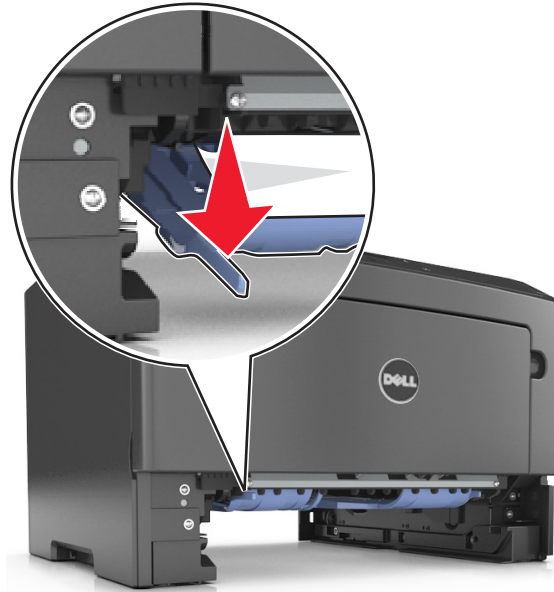

Nota: Se o papel atolado não estiver visível na área duplex, abra a porta traseira e remova-o cuidadosamente. Verifique se todos os fragmentos de papel foram removidos.

- 3 Segure o papel atolado firmemente dos dois lados e retire-o com cuidado.

Nota: Verifique se todos os fragmentos de papel foram removidos.



- 4 Insira a bandeja.

- 5 No painel de controle da impressora, pressione **OK** para limpar a mensagem e continuar a impressão.

Atolamento, bandeja [x] [24y.xx]

- 1 Puxe a bandeja totalmente para fora.



- 2 Segure o papel atolado firmemente dos dois lados e retire-o com cuidado.

Nota: Verifique se todos os fragmentos de papel foram removidos.



- 3 Insira a bandeja.

- 4 No painel de controle da impressora, pressione **OK** para limpar a mensagem e continuar a impressão.

Atolamento, alimentador MF [250.xx]

- 1 No alimentador multi-uso, segure o papel atolado firmemente dos dois lados e retire-o com cuidado.

Nota: Verifique se todos os fragmentos de papel foram removidos.



- 2 Flexione as folhas de papel para trás e para frente para soltá-las e ventile-as. Não dobre nem amasse o papel. Alinhe as folhas sobre uma superfície plana.

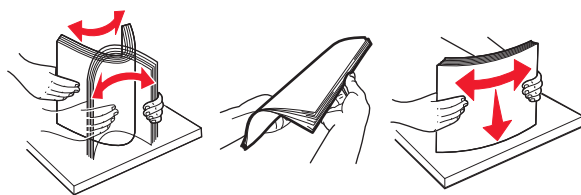

- 3 Carregue o papel no alimentador multi-uso.



Nota: Verifique se a guia de papel está levemente apoiada contra a borda do papel.

- 4 No painel de controle da impressora, pressione **OK** para limpar a mensagem e continuar a impressão.

Solução de problemas

Compreendendo as mensagens da impressora

Bandeja cheia. Remover papel.

Remover a pilha de papel da bandeja de saída padrão.

Não foi possível agrupar o documento grande [37]







Experimente uma ou mais das seguintes opções:

- No painel de controle da impressora, pressione  para imprimir a parte do trabalho já armazenada e iniciar o agrupamento do restante do trabalho de impressão.
- Cancele o trabalho de impressão atual.

Não foi possível desfragmentar a memória flash [37]

Experimente uma ou mais das seguintes opções:

- No painel de controle da impressora, pressione  para parar a desfragmentação e continuar a impressão.
- Exclua fontes, macros e outros dados na memória da impressora. No painel de controle da impressora, navegue até:

 >Definições >  >Definições de impressão >  >Menu utilitários >  >Formatar flash >  >Sim >

- Instale mais memória na impressora.

Cartucho baixo [88.xy]

Pode haver necessidade de pedir um cartucho de toner. Se necessário, pressione  no painel de controle da impressora para limpar a mensagem e continuar a impressão.

Cartucho quase baixo [88.xy]

Se necessário, pressione  no painel de controle da impressora para limpar a mensagem e continuar a impressão.

Cartucho muito baixo, estimativa de [x] página(s) restante(s) [88.xy]

Pode ser necessário substituir um cartucho de toner em breve. Para obter mais informações, consulte "Substituindo suprimentos" no *Guia do usuário*.

Se necessário, pressione  no painel de controle da impressora para limpar a mensagem e continuar a impressão.

Alterar [origem do papel] para [nome do tipo personalizado]. Carregar [orientação].

Experimente uma ou mais das seguintes opções:

- Carregue o tamanho e o tipo correto de papel na bandeja e, em seguida, pressione  no painel de controle da impressora.

Nota: Verifique se as definições de tamanho e tipo de papel foram especificadas no menu Papel no painel de controle da impressora.

- Cancele o trabalho de impressão.

Alterar [origem do papel] para [sequência personalizada]. Carregar [orientação].

Experimente uma ou mais das seguintes opções:

- Carregue o tamanho e o tipo correto de papel na bandeja e, em seguida, pressione  no painel de controle da impressora.

Nota: Verifique se as definições de tamanho e tipo de papel foram especificadas no menu Papel no painel de controle da impressora.

- Cancele o trabalho de impressão.

Alterar [origem do papel] para [tamanho do papel]. Carregar [orientação].

Experimente uma ou mais das seguintes opções:

- Carregue o tamanho e o tipo correto de papel na bandeja e, em seguida, pressione  no painel de controle da impressora.

Nota: Verifique se as definições de tamanho e tipo de papel foram especificadas no menu Papel no painel de controle da impressora.

- Cancele o trabalho de impressão.

Alterar [origem do papel] para [tipo do papel] [tamanho do papel]. Carregar [orientação].

Experimente uma ou mais das seguintes opções:

- Carregue o tamanho e o tipo correto de papel na bandeja e, em seguida, pressione  no painel de controle da impressora.

Nota: Verifique se as definições de tamanho e tipo de papel foram especificadas no menu Papel no painel de controle da impressora.

- Cancele o trabalho de impressão.

Fechar porta frontal

Fechar porta frontal da impressora.

Pg. compl. pode imp. erro [39]







Experimente uma ou mais das seguintes opções:

- No painel de controle da impressora, pressione  para limpar a mensagem e continuar a impressão.
- Reduza a quantidade e o tamanho das fontes, a quantidade e a complexidade das imagens e a quantidade de páginas do trabalho de impressão.
- Cancele o trabalho de impressão.
- Instale mais memória na impressora.

Memória flash cheia [52]

Experimente uma ou mais das seguintes opções:

- No painel de controle da impressora, pressione  para limpar a mensagem e continuar a impressão.
- Exclua fontes, macros e outros dados armazenados na memória flash. No painel de controle da impressora, navegue até:

 >Definições >  >Definições de impressão >  >Menu utilitários >  >Formatar flash >  >Sim >

- Use uma placa de memória flash com mais capacidade.

Nota: As fontes e macros carregadas que não forem armazenadas na memória flash serão excluídas quando a impressora for desligada ou reiniciada.

Memória flash não formatada [53]

Experimente uma ou mais das seguintes opções:

- No painel de controle da impressora, pressione  para parar a desfragmentação e continuar a impressão.
- Formate o dispositivo de memória flash.

Nota: Se a mensagem de erro persistir, talvez o dispositivo de memória flash esteja danificado e precisa ser trocado.

Memória flash danificada [51]

Experimente uma ou mais das seguintes opções:

- Substitua a placa de memória flash danificada.
- No painel de controle da impressora, pressione  para ignorar a mensagem e continuar a impressão.
- Cancele o trabalho de impressão atual.

Unidade de criação de imagens baixa [84.xy]

Pode haver a necessidade de pedir uma unidade de criação de imagens. Se necessário, pressione  no painel de controle da impressora para limpar a mensagem e continuar a impressão.

Unidade de criação de imagens quase baixa [84.xy]

Se necessário, pressione  no painel de controle da impressora para limpar a mensagem e continuar a impressão.

Unidade de criação de imagens muito baixa, estimativa de [x] página(s) restante(s) [84.xy]

Talvez seja necessário trocar a unidade de criação de imagens em breve. Para obter mais informações, consulte "Substituindo suprimentos" no *Guia do usuário*.

Se necessário, pressione  no painel de controle da impressora para limpar a mensagem e continuar a impressão.

Coloque a bandeja [x]

Coloque a bandeja indicada na impressora.

Carregar [origem do papel] com [nome do tipo personalizado] [orientação]

Experimente uma ou mais das seguintes opções:

- Carregue a bandeja ou o alimentador com o tamanho e o tipo corretos de papel.
- No painel de controle da impressora, pressione  para limpar a mensagem e continuar a impressão.

Nota: Se a impressora encontrar uma bandeja com o tipo e o tamanho de papel corretos, ela alimentará o papel a partir dessa bandeja. Se a impressora não encontrar uma bandeja com o tamanho e o tipo de papel corretos, ela realizará a impressão da origem de papel padrão.

- Cancele o trabalho atual.

Carregue [origem do papel] com [seqüência personalizada] [orientação]

Experimente uma ou mais das seguintes opções:

- Coloque o mesmo tamanho e tipo de papel na bandeja ou alimentador indicado.
- No painel de controle da impressora, pressione  para limpar a mensagem e continuar a impressão.

Nota: Se a impressora encontrar uma bandeja com o tipo e o tamanho de papel corretos, ela usará o papel dessa bandeja. Se a impressora não encontrar uma bandeja com o tamanho e o tipo de papel corretos, ela realizará a impressão da origem de papel padrão.

- Cancele o trabalho atual.

Carregue [origem do papel] com [tamanho do papel] [orientação]

Experimente uma ou mais das seguintes opções:

- Carregue a bandeja ou o alimentador com o tamanho correto de papel.
- No painel de controle da impressora, pressione  para limpar a mensagem e continuar a impressão.

Nota: Se a impressora encontrar uma bandeja com o tamanho correto de papel, ela alimentará o papel a partir dessa bandeja. Se a impressora não encontrar uma bandeja com o tamanho de papel correto, ela realizará a impressão da origem de papel padrão.

- Cancele o trabalho atual.

Carregue [origem do papel] com [tipo do papel] [tamanho do papel] [orientação]

Experimente uma ou mais das seguintes opções:

- Carregue a bandeja ou o alimentador com o tamanho e o tipo corretos de papel.
- No painel de controle da impressora, pressione  para limpar a mensagem e continuar a impressão.

Nota: Se a impressora encontrar uma bandeja com o tipo e o tamanho de papel corretos, ela alimentará o papel a partir dessa bandeja. Se a impressora não encontrar uma bandeja com o tamanho e o tipo de papel corretos, ela realizará a impressão da origem de papel padrão.

- Cancele o trabalho atual.

Carregue alimentador MF com [nome de tipo personalizado] [orientação]

Experimente uma ou mais das seguintes opções:

- Carregue o alimentador com o tamanho e o tipo corretos de papel.
- No painel de controle da impressora, pressione  para limpar a mensagem e continuar a impressão.

Nota: Se não for colocado nenhum papel no alimentador, a impressora substituirá a solicitação de modo manual, e a impressão será realizada de uma bandeja selecionada automaticamente.

- Cancelar o trabalho atual.

Carregue alimentador MF com [sequência personalizada] [orientação]

Experimente uma ou mais das seguintes opções:

- Carregue o alimentador com o tamanho e o tipo corretos de papel.
- No painel de controle da impressora, pressione  para limpar a mensagem e continuar a impressão.

Nota: Se não for colocado nenhum papel no alimentador, a impressora substituirá a solicitação de modo manual, e a impressão será realizada de uma bandeja selecionada automaticamente.

- Cancelar o trabalho atual.

Carregue o alimentador MF com [tamanho do papel] [orientação]

Experimente uma ou mais das seguintes opções:

- Carregue o alimentador com o tamanho de papel correto.
- No painel de controle da impressora, pressione  para limpar a mensagem e continuar a impressão.

Nota: Se não for colocado nenhum papel no alimentador, a impressora substituirá a solicitação de modo manual, e a impressão será realizada de uma bandeja selecionada automaticamente.

- Cancelar o trabalho atual.

Carregue o alimentador MF com o [tipo do papel] [tamanho do papel] [orientação]

Experimente uma ou mais das seguintes opções:

- Carregue o alimentador com o tamanho e o tipo corretos de papel.
- No painel de controle da impressora, pressione  para limpar a mensagem e continuar a impressão.

Nota: Se não for colocado nenhum papel no alimentador, a impressora substituirá a solicitação de modo manual, e a impressão será realizada de uma bandeja selecionada automaticamente.

- Cancelar o trabalho atual.

Memória cheia [38]

Experimente uma ou mais das seguintes opções:

- No painel de controle da impressora, pressione  para limpar a mensagem.
- Diminua a configuração de resolução.
- Instale mais memória na impressora.

Memória baixa, sem economia de recursos [35]

Experimente uma ou mais das seguintes opções:

- No painel de controle da impressora, pressione  para desativar a Economia de recursos, limpar a mensagem e continuar a impressão.
- Instale mais memória na impressora.

Erro na rede, porta [x] [54]

Experimente uma ou mais das seguintes opções:

- No painel de controle da impressora, pressione  para limpar a mensagem e continuar a impressão.
- Desconecte o roteador, aguarde 30 segundos e conecte-o novamente.
- Desligue a impressora, aguarde cerca de 10 segundos e ligue-a novamente.
- Atualize o firmware de rede na impressora ou servidor de impressão. Para obter mais informações, entre em contato com o suporte técnico.

Erro na rede, porta padrão [54]

Experimente uma ou mais das seguintes opções:

- No painel de controle da impressora, pressione  para limpar a mensagem e continuar a impressão.
- Desconecte o roteador, aguarde 30 segundos e conecte-o novamente.
- Desligue a impressora, aguarde cerca de 10 segundos e ligue-a novamente.
- Atualize o firmware de rede na impressora ou servidor de impressão. Para obter mais informações, entre em contato com o suporte técnico.

Não-Dell [tipo de suprimento], consulte o Manual do Usuário [33.xy]

Nota: O tipo de suprimento pode ser um cartucho de toner ou unidade de criação de imagens.



A impressora detectou um suprimento ou peça que não é da Dell instalado(a) na impressora.

A impressora Dell apresenta melhor funcionamento com peças e suprimentos genuínos Dell. O uso de suprimentos ou peças de terceiros afeta o desempenho, a confiabilidade ou a vida da impressora e de seus componentes de imagem.

Todos os indicadores de vida foram projetados para funcionar com suprimentos e peças Dell e podem apresentar resultados imprevisíveis se forem usados suprimentos ou peças de terceiros. O uso de componentes de criação de imagens além da vida útil pretendida pode danificar a impressora Dell ou componentes associados.

Aviso—Dano Potencial: O uso de suprimentos ou peças de terceiros pode afetar a cobertura de garantia. A garantia pode não cobrir danos causados pelo uso de suprimento ou peças de terceiros.

Para aceitar estes e todos os demais riscos e continuar com o uso de suprimentos ou peças não genuínos na impressora,

pressione  e  no painel de controle da impressora simultaneamente por 15 segundos para limpar a mensagem e continuar a imprimir.

Se não quiser aceitar esses riscos, então remova o suprimento ou peça de terceiros da impressora e, em seguida, instale o suprimento ou a peça genuínos Dell.

Nota: Para ver a lista de suprimentos suportados, consulte a seção “Pedindo suprimentos” do *Guia do usuário* ou visite www.dell.com/printers.

Papel muito curto [34]

Experimente uma ou mais das seguintes opções:

- Carregue a bandeja com o papel de tamanho correto.
- No painel de controle da impressora, pressione  para limpar a mensagem e imprimir usando uma bandeja diferente.
- Verifique as guias de comprimento e largura da bandeja e se o papel foi carregado corretamente na bandeja.
- Verifique se o tamanho e o tipo correto de papel foram especificados na caixa de diálogo Propriedades de impressão ou Imprimir.
- Verifique se as definições de tamanho e tipo de papel foram especificadas no menu Papel no painel de controle da impressora.
- Verifique se o tamanho do papel está definido corretamente. Por exemplo, se Tipo aliment. MF estiver definido como Universal, certifique-se de que o papel seja grande o suficiente para os dados que estão sendo impressos.
- Cancele o trabalho de impressão.

Porta paralela desativada [56]

Experimente uma ou mais das seguintes opções:

- No painel de controle da impressora, pressione  para limpar a mensagem e continuar a impressão.

Nota: A impressora descarta os dados recebidos pela porta paralela.

- No painel de controle da impressora, defina Buffer paralelo como Automático.

Reinicie a impressora. Verifique o último trabalho.

Pressione  no painel de controle da impressora para limpar a mensagem e continuar a impressão.

Para obter mais informações, visite www.dell.com/support/printers ou entre em contato com o suporte técnico.

Porta USB traseira desativada [56]

Experimente uma ou mais das seguintes opções:

- No painel de controle da impressora, pressione  para limpar a mensagem e continuar a impressão.

Nota: A impressora descarta os dados recebidos pela porta USB.

- No painel de controle da impressora, defina Buffer USB como Automático.

Troque o cartucho, estimativa de 0 página(s) restante(s) [88.xy]

Substitua o cartucho de toner para limpar a mensagem e continuar a impressão. Para obter mais informações, consulte a folha de instruções fornecida com o suprimento ou consulte a seção “Substituindo suprimentos” no *Guia do usuário*.

Nota: Caso você não tenha um cartucho de substituição, visite o nosso website ou entre em contato com o local em que você adquiriu a impressora.

Substituir cartucho; incompatibilidade de região da impressora [42.xy]

Instale um cartucho de toner adequado.

Troque a unidade de criação de imagens, estimativa de 0 página(s) restante(s) [84.xy]

Substitua a unidade de criação de imagens para limpar a mensagem e continuar a impressão. Para obter mais informações, consulte a folha de instruções fornecida com o suprimento ou consulte a seção “Substituindo suprimentos” no *Guia do usuário*.

Nota: Caso você não tenha uma unidade de criação de imagens de substituição, visite o nosso website ou entre em contato com o local em que você adquiriu a impressora.

Reinstale cartucho ausente ou que não responde [31.xy]

Experimente uma ou mais das seguintes opções:

- Verifique se o cartucho de toner está ausente. Se estiver ausente, instale um cartucho de toner.
Para obter mais informações sobre a instalação do cartucho de toner, consulte a seção “Substituindo suprimentos” no *Guia do usuário*.
- Se o cartucho de toner estiver instalado, então remova o cartucho de toner que não responde e reinstale-o.
Nota: Se aparecer a mensagem depois da reinstalação do suprimento, então a unidade de criação de imagens está com defeito. Troque o cartucho de toner.

Reinstale unidade de criação de imagens em falta ou que não responde [31.xy]

Experimente uma ou mais das seguintes opções:

- Verifique se a unidade de criação de imagens está ausente. Se estiver ausente, instale a unidade de criação de imagens.
Para obter mais informações sobre a instalação da unidade de criação de imagens, consulte a seção “Substituindo suprimentos” no *Guia do usuário*.
- Se a unidade de criação de imagens estiver instalada, então remova a unidade de criação de imagens que não responde e reinstale-a.
Nota: Se aparecer a mensagem depois da reinstalação do suprimento, então a unidade de criação de imagens está com defeito. Substitua a unidade de criação de imagens.

Substitua o cartucho não suportado [32.xy]

Remova o cartucho de toner e instale um que seja suportado para limpar a mensagem e continuar a impressão. Para obter mais informações, consulte a folha de instruções fornecida com o suprimento ou consulte a seção “Substituindo suprimentos” no *Guia do usuário*.

Nota: Se você não tem um cartucho de substituição, consulte a seção "Pedido de suprimentos" do *Guia do usuário* ou visite nosso site.

Substitua a unidade de criação de imagens não suportada [32.xy]

Remova a unidade de criação de imagens e instale uma que seja suportada para limpar a mensagem e continuar a impressão. Para obter mais informações, consulte a folha de instruções fornecida com o suprimento ou consulte a seção “Substituindo suprimentos” no *Guia do usuário*.

Nota: Se você não tem uma unidade de criação de imagens de substituição, consulte a seção "Pedido de suprimentos" do *Guia do usuário* ou visite nosso site.

Muitas bandejas. Remova algumas. [58]

- 1 Desligue a impressora.
- 2 Desconecte o cabo de alimentação da tomada.
- 3 Remova as bandejas em excesso.

4 Ligue o cabo de alimentação na tomada elétrica.

5 Ligue a impressora novamente.

Solução de problemas da impressora

- “Solução de problemas básicos da impressora” na página 117
- “Problemas de opções” na página 119
- “Problemas na bandeja de papel” na página 121

Solução de problemas básicos da impressora

A impressora não está respondendo.

Ação	Sim	Não
<p>Etapa 1 Certifique-se de que a impressora esteja ligada.</p> <p>A impressora está ligada?</p>	Ir para a etapa 2.	Ligue a impressora.
<p>Etapa 2 Verifique se a impressora está no modo de suspensão ou no modo de hibernação.</p> <p>A impressora está no modo de suspensão ou no modo de hibernação?</p>	Pressione o botão para tirar a impressora do Modo de suspensão ou do Modo de hibernação.	Ir para a etapa 3.
<p>Etapa 3 Verifique se um lado do cabo de alimentação está conectado na impressora e o outro na tomada elétrica devidamente aterrada.</p> <p>O cabo de alimentação está conectado à impressora e a uma tomada devidamente aterrada?</p>	Ir para a etapa 4.	Conecte um lado do cabo de alimentação na impressora e o outro na tomada elétrica devidamente aterrada.
<p>Etapa 4 Verifique outros equipamentos elétricos ligados na tomada elétrica.</p> <p>Os outros equipamentos elétricos funcionam?</p>	Desconecte o outro equipamento elétrico e, em seguida, ligue a impressora. Se a impressora não funcionar, conecte outro equipamento elétrico.	Ir para a etapa 5.
<p>Etapa 5 Verifique se os cabos que conectam a impressora e o computador estão inseridos nas portas corretas.</p> <p>Os cabos estão inseridos nas portas corretas?</p>	Ir para a etapa 6.	<p>Certifique-se de que:</p> <ul style="list-style-type: none"> • O símbolo USB do cabo seja igual ao da impressora • Cabo Ethernet apropriado com a porta Ethernet

Ação	Sim	Não
<p>Etapa 6 Certifique-se que a tomada elétrica não foi desligada por uma chave ou um disjuntor.</p> <p>A tomada elétrica está desligada por uma chave ou um disjuntor?</p>	Ligue a chave ou reinicie o disjuntor.	Ir para a etapa 7.
<p>Etapa 7 Verifique se a impressora está conectada a um protetor de sobretensão, a uma fonte de alimentação ininterrupta ou a uma extensão.</p> <p>A impressora está conectada a um protetor de sobretensão, a uma fonte de alimentação ininterrupta ou a uma extensão?</p>	Conecte o cabo de alimentação da impressora diretamente na tomada elétrica devidamente aterrada.	Ir para a etapa 8.
<p>Etapa 8 Verifique se uma extremidade do cabo da impressora está conectado a uma porta na impressora e a outra no computador, no servidor de impressão, no opcional ou em outro dispositivo de rede.</p> <p>O cabo da impressora está firmemente conectado nela e no computador, no servidor de impressão, no opcional ou em outro dispositivo de rede?</p>	Ir para a etapa 9.	Conecte o cabo da impressora firmemente nela e no computador, no servidor de impressão, no opcional ou em outro dispositivo de rede.
<p>Etapa 9 Certifique-se de instalar todos os opcionais de hardware corretamente e remover todos os materiais de embalagem.</p> <p>Todos os opcionais de hardware foram instalado corretamente e todo o material de embalagem removido?</p>	Ir para a etapa 10.	Desligue a impressora, remova todos os materiais de embalagem e, em seguida, reinstale os opcionais de hardware e ligue a impressora.
<p>Etapa 10 Verifique se você selecionou as configurações de porta corretas no driver da impressora.</p> <p>As configurações de porta estão corretas?</p>	Ir para a etapa 11.	Use as configurações do driver de impressora corretas.
<p>Etapa 11 Verifique o driver da impressora instalado.</p> <p>O driver da impressora correto está instalado?</p>	Ir para a etapa 12.	Instale o driver da impressora correto.
<p>Etapa 12 Desligue a impressora, aguarde cerca de 10 segundos e ligue-a novamente.</p> <p>A impressora está funcionando?</p>	O problema foi solucionado.	Contate suporte técnico .

O visor da impressora está em branco

Ação	Sim	Não
<p>Etapa 1 Pressione o botão Suspende no painel de controle da impressora.</p> <p>A mensagem Pronto é exibida no visor da impressora?</p>	O problema foi solucionado.	Ir para a etapa 2.
<p>Etapa 2 Desligue a impressora, aguarde cerca de 10 segundos e ligue-a novamente.</p> <p>As mensagens Aguarde e Pronto são exibidas no visor da impressora?</p>	O problema foi solucionado.	Desligue a impressora e entre em contato com o suporte técnico .

Problemas de opções

Não é possível detectar uma opção interna

Ação	yes	no
<p>Etapa 1 Desligue a impressora, aguarde cerca de 10 segundos e ligue-a novamente.</p> <p>A opção interna funciona corretamente?</p>	O problema foi solucionado.	Ir para a etapa 2.
<p>Etapa 2 Verifique se a opção interna está instalada corretamente na placa de controle.</p> <p>a Desligue a impressora pelo botão liga/desliga e desconecte o cabo de energia da tomada.</p> <p>b Certifique-se de que a opção interna esteja instalada no conector apropriado na placa de controle.</p> <p>c Conecte o cabo de alimentação à impressora e a uma tomada adequadamente aterrada. Em seguida, ligue a impressora.</p> <p>A opção interna está instalada corretamente na placa de controle?</p>	Ir para a etapa 3.	Conecte a opção interna à placa de controle.
<p>Etapa 3 Imprima uma página de configurações de menu e veja se a opção interna está na lista Recursos instalados.</p> <p>A opção interna está listada na página de configurações de menu?</p>	Ir para a etapa 4.	Reinstale a opção interna.
<p>Etapa 4 a Verifique se a opção interna está selecionada.</p> <p>Talvez seja necessário adicionar manualmente a opção interna no driver da impressora para que ela fique disponível para os trabalhos de impressão. Para obter mais informações, consulte “Adicionar opções disponíveis ao driver da impressora” na página 20.</p> <p>b Reenviar o trabalho de impressão.</p> <p>A opção interna funciona corretamente?</p>	O problema foi solucionado.	Contate suporte técnico .

Problemas de bandeja

Ação	Sim	Não
<p>Etapa 1</p> <p>a Abra a bandeja e faça o seguinte:</p> <ul style="list-style-type: none"> • Verifique se há atolamentos de papel ou erros de alimentação. • Verifique se os indicadores de tamanho de papel das guias de papel estão alinhados aos indicadores de tamanho de papel da bandeja. • Se você estiver imprimindo em papel de tamanho-personalizado, certifique-se que as guias de papel estão apoiadas nas bordas do papel. • Certifique-se de que o papel esteja abaixo do indicador de preenchimento. • Verifique se o papel está plano na bandeja. <p>b Verifique se a bandeja fecha corretamente.</p> <p>A bandeja está funcionando?</p>	O problema foi solucionado.	Ir para a etapa 2.
<p>Etapa 2</p> <p>a Desligue a impressora, aguarde cerca de 10 segundos e ligue-a novamente.</p> <p>b Reenvie o trabalho de impressão.</p> <p>A bandeja está funcionando?</p>	O problema foi solucionado.	Ir para a etapa 3.
<p>Etapa 3</p> <p>Verifique se a bandeja foi instalada e reconhecida pela impressora.</p> <p>Imprima uma página de definições de menu e veja se a bandeja está na lista de recursos instalados.</p> <p>A bandeja aparece listada na página de definições de menu?</p>	Ir para a etapa 4.	Reinstale as bandejas. Para obter mais informações, consulte a documentação de configuração fornecida com a bandeja.
<p>Etapa 4</p> <p>Verifique se a bandeja está disponível no driver da impressora.</p> <p>Nota: Se necessário, adicione manualmente a bandeja no driver da impressora para que ela fique disponível para os trabalhos de impressão. Para obter mais informações, consulte “Adicionar opções disponíveis ao driver da impressora” na página 20.</p> <p>A bandeja está disponível no driver da impressora?</p>	Ir para a etapa 5.	Adicione manualmente a bandeja no driver da impressora.
<p>Etapa 5</p> <p>Verifique se a opção está selecionada.</p> <p>a No aplicativo que você está usando, selecione a opção. Para os usuários do Mac OS X versão 9, verifique se a impressora está configurada no seletor.</p> <p>b Reenvie o trabalho de impressão.</p> <p>A bandeja está funcionando?</p>	O problema foi solucionado.	Contate suporte técnico .

Problemas na bandeja de papel







O papel atola com frequência

Ação	Sim	Não
<p>Etapa 1</p> <p>a Puxe a bandeja para fora e faça o seguinte:</p> <ul style="list-style-type: none"> • Verifique se o papel está plano na bandeja. • Verifique se os indicadores de tamanho de papel das guias de papel estão alinhados aos indicadores de tamanho de papel da bandeja. • Verifique se as guias de papel estão alinhadas às bordas do papel. • Certifique-se de que o papel esteja abaixo do indicador de preenchimento. • Verifique se você está imprimindo usando o tamanho e o tipo de papel recomendados. <p>b Insira a bandeja corretamente.</p> <p>Se a recuperação de atolamento estiver ativada, os trabalhos de impressão serão reimpressos automaticamente.</p> <p>Os atolamentos de papel ocorrem com frequência?</p>	<p>Ir para a etapa 2.</p>	<p>O problema foi solucionado.</p>
<p>Etapa 2</p> <p>a Carregue papel de um pacote novo.</p> <p>Nota: O papel absorve umidade se essa estiver alta. Guarde papel em sua embalagem original até usá-lo.</p> <p>b Reenviar o trabalho de impressão.</p> <p>Os atolamentos de papel ocorrem com frequência?</p>	<p>Ir para a etapa 3.</p>	<p>O problema foi solucionado.</p>
<p>Etapa 3</p> <p>a Reveja as dicas para evitar os atolamentos de papel. Para obter mais informações, consulte “Evitando atolamentos” na página 97.</p> <p>b Siga as recomendações e envie o trabalho de impressão novamente.</p> <p>Os atolamentos de papel ocorrem com frequência?</p>	<p>Contate suporte técnico.</p>	<p>O problema foi solucionado.</p>

A mensagem de atolamento de papel permanece após a limpeza do atolamento

Ação	yes	no
<p>Abra a porta frontal, remova material todas as bandejas.</p> <p>a Limpe qualquer atolamento de papel.</p> <p>Nota: Verifique se todos os fragmentos de papel foram removidos.</p> <p>b Pressione  para limpar a mensagem e continuar a impressão.</p> <p>A mensagem de atolamento de papel permanece?</p>	<p>Contate suporte técnico.</p>	<p>O problema foi solucionado.</p>

As páginas atoladas não são impressas novamente

Ação	yes	no
<p>a Ligar Recuperação de atolamento.</p> <p>1 No painel de controle da impressora, navegue até:</p> <p> >Definições >  >Configurações gerais >  >Recuperação da impressão >  >Recuperação de atolamento > </p> <p>2 Pressione o botão de seta até que Ligar ou Automático seja exibido e pressione .</p> <p>b Reenvie as páginas que não foram impressas.</p> <p>As páginas atoladas foram impressas novamente?</p>	<p>O problema foi solucionado.</p>	<p>Contate suporte técnico.</p>

Solução de problemas de impressão

Problemas de impressão

Os trabalhos de impressão não são impressos

Ação	Sim	Não
<p>Etapa 1</p> <p>a No documento que está tentando imprimir, abra a caixa de diálogo Imprimir e verifique se selecionou a impressora correta.</p> <p>Nota: Se a impressora não for exibida como a impressora padrão, você deve selecionar a impressora para cada documento que deseja imprimir.</p> <p>b Reenviar o trabalho de impressão.</p> <p>Os trabalhos foram impressos?</p>	<p>O problema foi solucionado.</p>	<p>Ir para a etapa 2.</p>
<p>Etapa 2</p> <p>a Verifique se a impressora está conectada, ligada e se aparece Pronto no visor da impressora.</p> <p>b Reenviar o trabalho de impressão.</p> <p>Os trabalhos foram impressos?</p>	<p>O problema foi solucionado.</p>	<p>Ir para a etapa 3.</p>
<p>Etapa 3</p> <p>Se aparecer uma mensagem de erro no visor da impressora, limpe a mensagem.</p> <p>Nota: A impressora continua a imprimir após fechar a mensagem.</p> <p>Os trabalhos foram impressos?</p>	<p>O problema foi solucionado.</p>	<p>Ir para a etapa 4.</p>

Ação	Sim	Não
<p>Etapa 4</p> <p>a Verifique se as portas (USB, serial ou Ethernet) estão funcionando e se os cabos estão firmemente conectados ao computador e à impressora.</p> <p>Nota: Para obter mais informações, consulte a documentação de configuração fornecida com a impressora.</p> <p>b Reenviar o trabalho de impressão.</p> <p>Os trabalhos foram impressos?</p>	O problema foi solucionado.	Ir para a etapa 5.
<p>Etapa 5</p> <p>a Desligue a impressora, aguarde cerca de 10 segundos e ligue-a novamente.</p> <p>b Reenviar o trabalho de impressão.</p> <p>Os trabalhos foram impressos?</p>	O problema foi solucionado.	Ir para a etapa 6.
<p>Etapa 6</p> <p>a Remova e reinstale o software da impressora. Para obter mais informações, consulte “Instalando a impressora” na página 19.</p> <p>Nota: Para obter mais informações, visite www.dell.com/support/printers.</p> <p>b Reenviar o trabalho de impressão.</p> <p>Os trabalhos foram impressos?</p>	O problema foi solucionado.	Contate suporte técnico .











A impressão fica lenta

Notas:

- Ao imprimir em papel estreito, a impressora imprime em velocidade reduzida para evitar danos ao fusor.
- A velocidade da impressora pode ser reduzida quando imprimir por longos períodos de tempo ou em temperaturas elevadas.
- A velocidade da impressora também pode diminuir quando a resolução de saída impressa for definida para 1.200 dpi.

Ação	yes	no
<p>Coloque papel tamanho carta ou A4 na bandeja e envie novamente o trabalho de impressão.</p> <p>A velocidade de impressão pode ser aumentada?</p>	O problema foi solucionado.	Contate suporte técnico .

Trabalho de impressão demora mais que o esperado

Ação	Sim	Não
<p>Etapa 1 Reduza o número e o tamanho das fontes, o número e a complexidade das imagens e o número de páginas do trabalho de impressão e, em seguida, envie novamente o trabalho de impressão.</p> <p>O trabalho de impressão ainda demora?</p>	<p>Ir para a etapa 2.</p>	<p>O problema foi solucionado.</p>
<p>Etapa 2 Desative o recurso Proteção de página.</p> <p>No painel de controle da impressora, navegue até:</p> <p> >Definições >  >Definições gerais >  >Recuperação da impressão >  >Proteção de página >  >Desativado > </p> <p>O trabalho de impressão ainda demora?</p>	<p>Ir para a etapa 3.</p>	<p>O problema foi solucionado.</p>
<p>Etapa 3 Alterar as configurações ambientais.</p> <p>No painel de controle da impressora, navegue até:</p> <p> >Definições >  >Definições gerais >  >Modo econômico >  selecione uma definição > </p> <p>Nota: Usando a definição Modo econômico, você notará redução no desempenho.</p> <p>O trabalho de impressão ainda demora?</p>	<p>Instale mais memória na impressora.</p> <p>Para obter mais informações, entre em contato com suporte técnico.</p>	<p>O problema foi solucionado.</p>

O trabalho é impresso a partir da bandeja errada ou no papel errado

Ação	Sim	Não
<p>Etapa 1</p> <p>a Verifique se o papel utilizado na impressão é suportado pela bandeja.</p> <p>b Reenvie o trabalho de impressão.</p> <p>O trabalho foi impresso da bandeja correta ou no papel correto?</p>	<p>O problema foi solucionado.</p>	<p>Ir para a etapa 2.</p>
<p>Etapa 2</p> <p>a No menu Papel do painel de controle da impressora, defina o tipo e o tamanho do papel para corresponder ao papel colocado na bandeja.</p> <p>b Reenvie o trabalho de impressão.</p> <p>O trabalho foi impresso da bandeja correta ou no papel correto?</p>	<p>O problema foi solucionado.</p>	<p>Ir para a etapa 3.</p>

Ação	Sim	Não
<p>Etapa 3</p> <p>a Dependendo do sistema operacional, abra a caixa de diálogo Preferências de impressão ou Imprimir e especifique o tipo de papel.</p> <p>b Reenvie o trabalho de impressão.</p> <p>O trabalho foi impresso da bandeja correta ou no papel correto?</p>	O problema foi solucionado.	Ir para a etapa 4.
<p>Etapa 4</p> <p>a Verifique se as bandejas não estão vinculadas.</p> <p>b Reenvie o trabalho de impressão.</p> <p>O trabalho foi impresso da bandeja correta ou no papel correto?</p>	O problema foi solucionado.	Contate suporte técnico .

Caracteres incorretos impressos

Ação	Sim	Não
<p>Etapa 1</p> <p>Certifique-se de que a impressora não esteja no modo Rastreamento hex.</p> <p>Nota: Se Hex pronto aparecer no visor da impressora, então desligue a impressora e ligue-a novamente para desativar o modo Rastreamento hex.</p> <p>A impressora está no modo Rastreamento hex?</p>	Desative o modo Rastreamento hex.	Ir para a etapa 2.
<p>Etapa 2</p> <p>a No painel de controle da impressora selecione Rede padrão ou Rede [x] e, em seguida, configure o SmartSwitch para Ligado.</p> <p>b Reenvie o trabalho de impressão.</p> <p>Caracteres incorretos impressos?</p>	Contate suporte técnico .	O problema foi solucionado.

A ligação de bandejas não funciona

Nota: As bandejas e o alimentador multifunção não detectam automaticamente o tamanho do papel. Defina o tamanho no menu Tam./tipo do papel.

Ação	yes	no
<p>a No painel de controle da impressora, defina o tipo e o tamanho de papel no menu Papel para corresponder ao papel colocado nas bandejas que serão ligadas.</p> <p>Nota: O tamanho e o tipo do papel devem corresponder às bandejas a serem ligadas.</p> <p>b Reenviar o trabalho de impressão.</p> <p>As bandejas são ligadas corretamente?</p>	O problema foi solucionado.	Contate suporte técnico .

os trabalhos grandes não são agrupados

Ação	Sim	Não
<p>Etapa 1</p> <p>a No menu Acabamento do painel de controle da impressora, defina Agrupar em (1,2,3) (1,2,3).</p> <p>b Reenvie o trabalho de impressão.</p> <p>O trabalho foi impresso e agrupado corretamente?</p>	O problema foi solucionado.	Ir para a etapa 2.
<p>Etapa 2</p> <p>a No software da impressora, defina Agrupar em (1,2,3) (1,2,3).</p> <p>Nota: Definir Agrupar em (1,1,1) (2,2,2) no software substitui a configuração no menu Acabamento.</p> <p>b Reenvie o trabalho de impressão.</p> <p>O trabalho foi impresso e agrupado corretamente?</p>	O problema foi solucionado.	Ir para a etapa 3.
<p>Etapa 3</p> <p>Reduza a complexidade do trabalho de impressão eliminando o número e o tamanho das fontes, o número e a complexidade das imagens e o número de páginas do trabalho.</p> <p>O trabalho foi impresso e agrupado corretamente?</p>	O problema foi solucionado.	Contate suporte técnico .





Ocorrem quebras de página inesperadas

Ação	Sim	Não
<p>Etapa 1</p> <p>Ajuste as configurações de tempo limite de impressão.</p> <p>a No painel de controle da impressora, navegue até: Definições > Definições gerais > Tempos limite > Tempo limite de impressão</p> <p>b Selecione uma configuração mais alta e, dependendo do modelo da impressora, selecione  ou Enviar.</p> <p>c Reenvie o trabalho de impressão.</p> <p>O arquivo foi impresso corretamente?</p>	O problema foi solucionado.	Ir para a etapa 2.
<p>Etapa 2</p> <p>a Verifique se o arquivo original apresenta quebras de página manuais.</p> <p>b Reenvie o trabalho de impressão.</p> <p>O arquivo foi impresso corretamente?</p>	O problema foi solucionado.	Contate suporte técnico .

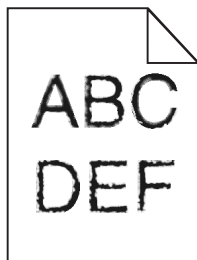
Problemas na qualidade de impressão

Os caracteres têm bordas recortadas ou não uniformes



Ação	Sim	Não
<p>Etapa 1</p> <p>a Imprima uma lista de amostras de fontes para verificar se as fontes utilizadas são suportadas pela impressora.</p> <p>1 No painel de controle da impressora, navegue até:</p> <p> >Relatórios >  >Imprimir fontes > </p> <p>2 Pressione o botão de seta até que Fontes PCL ou Fontes PostScript seja exibido e pressione .</p> <p>b Use a fonte suportada pela impressora ou instale a fonte que deseja utilizar. Para obter mais informações, entre em contato com o profissional que fornece suporte ao sistema.</p> <p>c Reenvie o trabalho de impressão.</p> <p>As impressões ainda contém caracteres com bordas recortadas ou não uniformes?</p>	<p>Ir para a etapa 2.</p>	<p>O problema foi solucionado.</p>
<p>Etapa 2</p> <p>a Use a fonte suportada pela impressora ou instale a fonte que deseja utilizar no seu computador. Para obter mais informações, entre em contato com o profissional que fornece suporte ao sistema.</p> <p>b Reenvie o trabalho de impressão.</p> <p>As impressões ainda contém caracteres com bordas recortadas ou não uniformes?</p>	<p>Contate suporte técnico.</p>	<p>O problema foi solucionado.</p>

A impressora imprime páginas em branco

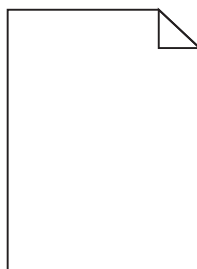

Ação	Sim	Não
<p>Etapa 1</p> <p>a Verifique se ainda há material da embalagem na unidade de criação de imagens.</p> <ol style="list-style-type: none"> 1 Remova cartucho de toner e, em seguida, a unidade de criação de imagens. 2 Verifique se o material da embalagem foi removido corretamente da unidade de criação de imagens. <p>Aviso—Dano Potencial: Não exponha as unidades criação de imagens à luz por mais de dez minutos. A exposição prolongada à luz pode causar problemas na qualidade de impressão.</p> <ol style="list-style-type: none"> 3 Reinstale a unidade de criação de imagens e, em seguida, o cartucho. <p>b Reenviar o trabalho de impressão.</p> <p>A impressora continua imprimindo páginas em branco?</p>	<p>Ir para a etapa 2.</p>	<p>O problema foi solucionado.</p>
<p>Etapa 2</p> <p>a Redistribua o toner na unidade de criação de imagens.</p> <ol style="list-style-type: none"> 1 Remova cartucho de toner e, em seguida, a unidade de criação de imagens. 2 Agite firmemente a unidade de criação de imagens. <p>Aviso—Dano Potencial: Não exponha as unidades criação de imagens à luz por mais de dez minutos. A exposição prolongada à luz pode causar problemas na qualidade de impressão.</p> <ol style="list-style-type: none"> 3 Reinstale a unidade de criação de imagens e, em seguida, o cartucho. <p>b Reenviar o trabalho de impressão.</p> <p>A impressora continua imprimindo páginas em branco?</p>	<p>Ir para a etapa 3.</p>	<p>O problema foi solucionado.</p>
<p>Etapa 3</p> <p>Substitua a unidade de criação de imagens e envie novamente o trabalho para impressão.</p> <p>A impressora continua imprimindo páginas em branco?</p>	<p>Contate suporte técnico.</p>	<p>O problema foi solucionado.</p>

Páginas ou imagens cortadas

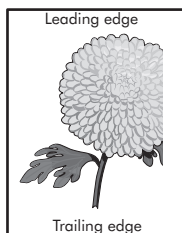
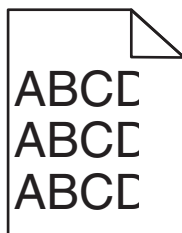

Ação	Sim	Não
<p>Etapa 1</p> <p>a Mova as guias de comprimento e largura na bandeja para as posições corretas de acordo com o papel carregado.</p> <p>b Reenviar o trabalho de impressão.</p> <p>A página ou a imagem estão cortadas?</p>	Ir para a etapa 2.	O problema foi solucionado.
<p>Etapa 2</p> <p>No menu Papel do painel de controle da impressora, defina o tipo e o tamanho de papel no menu Papel para corresponder ao papel colocado na bandeja.</p> <p>O papel carregado nas bandejas é do mesmo tamanho e tipo?</p>	Ir para a etapa 3.	<p>Experimente uma ou mais das seguintes opções:</p> <ul style="list-style-type: none"> • Especifique o tamanho do papel na configurações da bandeja para que correspondam ao papel carregado na bandeja. • Altere o papel carregado na bandeja para que corresponda ao tamanho do papel especificado nas configurações da mesma.
<p>Etapa 3</p> <p>a Dependendo do seu sistema operacional, especifique o tamanho do papel nas Preferências de impressão ou na caixa de diálogo de impressão.</p> <p>b Reenviar o trabalho de impressão.</p> <p>A página ou a imagem estão cortadas?</p>	Ir para a etapa 4.	O problema foi solucionado.
<p>Etapa 4</p> <p>a Reinstale a unidade da imagem.</p> <ol style="list-style-type: none"> 1 Remova o cartucho de toner. 2 Remova a unidade de criação de imagens. <p>Aviso—Dano Potencial: Não exponha as unidades criação de imagens à luz por mais de dez minutos. A exposição prolongada à luz pode causar problemas na qualidade de impressão.</p> <ol style="list-style-type: none"> 3 Instale a unidade de criação de imagens e, em seguida, o cartucho. <p>b Reenviar o trabalho de impressão.</p> <p>A página ou a imagem estão cortadas?</p>	Contate suporte técnico .	O problema foi solucionado.

Imagens fantasma aparecem nas impressões

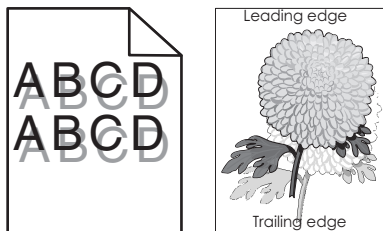

Ação	Sim	Não
<p>Etapa 1 Carregue o papel com a gramatura e o tipo corretos na bandeja.</p> <p>O papel carregado na bandeja é do tipo e gramatura corretos?</p>	Ir para a etapa 2.	Carregue o papel com a gramatura e o tipo corretos na bandeja.
<p>Etapa 2 No painel de controle da impressora, defina o tipo e a gramatura do papel no menu Papel para corresponder ao papel colocado na bandeja.</p> <p>A bandeja foi definida para o tipo e gramatura de papel carregado?</p>	Ir para a etapa 3.	Mude o papel carregado na bandeja para corresponder ao tipo e a gramatura de papel especificados nas configurações de bandeja.
<p>Etapa 3</p> <p>a Dependendo do seu sistema operacional, especifique o tipo e a gramatura do papel nas Preferências de impressão ou na caixa de diálogo de impressão.</p> <p>b Reenviar o trabalho de impressão.</p> <p>Imagens fantasmas continuam aparecendo nas impressões?</p>	Ir para a etapa 4.	O problema foi solucionado.
<p>Etapa 4 Substitua a unidade de criação de imagens e envie novamente o trabalho para impressão.</p> <p>Imagens fantasmas continuam aparecendo nas impressões?</p>	Contate suporte técnico .	O problema foi solucionado.

Plano de fundo cinza em impressões

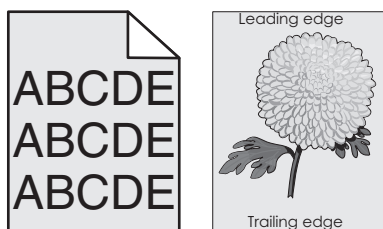

Ação	Sim	Não
<p>Etapa 1</p> <p>a No menu Qualidade no painel de controle da impressora, aumente a tonalidade do toner.</p> <p>Nota: 8 é a definição padrão de fábrica.</p> <p>b Reenviar o trabalho de impressão.</p> <p>O plano de fundo cinza desapareceu das impressões?</p>	O problema foi solucionado.	Ir para a etapa 2.
<p>Etapa 2</p> <p>Reinstale a unidade de criação de imagens e, em seguida, o cartucho de toner.</p> <p>a Remova o cartucho de toner.</p> <p>b Remova a unidade de criação de imagens.</p> <p>Aviso—Dano Potencial: Não exponha as unidades de criação de imagens à luz por mais de dez minutos. A exposição prolongada à luz pode causar problemas na qualidade de impressão.</p> <p>c Instale a unidade de criação de imagens e, em seguida, o cartucho.</p> <p>d Reenviar o trabalho de impressão.</p> <p>O plano de fundo cinza desapareceu das impressões?</p>	O problema foi solucionado.	Ir para a etapa 3.
<p>Etapa 3</p> <p>Substitua a unidade de criação de imagens e envie novamente o trabalho para impressão.</p> <p>O plano de fundo cinza desapareceu das impressões?</p>	O problema foi solucionado.	Contate suporte técnico .

Margens incorretas nas impressões

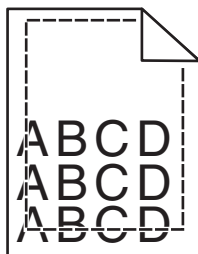

Ação	Sim	Não
<p>Etapa 1</p> <p>a Mova as guias de largura e comprimento da bandeja para as posições corretas de acordo com o tamanho de papel carregado.</p> <p>b Reenviar o trabalho de impressão.</p> <p>As margens estão corretas?</p>	O problema foi solucionado.	Ir para a etapa 2.

Ação	Sim	Não
<p>Etapa 2</p> <p>No painel de controle da impressora, defina o tamanho de papel no menu Papel para corresponder ao papel colocado na bandeja.</p> <p>O tamanho do papel carregado corresponde ao papel da bandeja?</p>	Ir para a etapa 3.	<p>Experimente uma ou mais das seguintes opções:</p> <ul style="list-style-type: none"> • Especifique o tamanho do papel na configurações da bandeja para que correspondam ao papel carregado na bandeja. • Altere o papel carregado na bandeja para que corresponda ao tamanho do papel especificado nas configurações da mesma.
<p>Etapa 3</p> <p>a Dependendo do seu sistema operacional, especifique o tamanho do papel nas Preferências de impressão ou na caixa de diálogo de impressão.</p> <p>b Reenviar o trabalho de impressão.</p> <p>As margens estão corretas?</p>	O problema foi solucionado.	Contate suporte técnico .

Papel ondulado

Ação	Sim	Não
<p>Etapa 1</p> <p>Mova as guias largura e comprimento da bandeja para as posições corretas de acordo com o tamanho de papel carregado.</p> <p>As guias de largura e comprimento estão posicionadas corretamente?</p>	Ir para a etapa 2.	Ajuste as guias de largura e comprimento.
<p>Etapa 2</p> <p>No painel de controle da impressora, defina o tipo e a gramatura do papel no menu Papel para corresponder ao papel colocado na bandeja.</p> <p>O tipo e a gramatura do papel correspondem aos do papel na bandeja?</p>	Ir para a etapa 3.	Especifique o tipo e a gramatura do papel para corresponder ao tipo e a gramatura de papel especificados nas configurações de bandeja.
<p>Etapa 3</p> <p>a Dependendo do seu sistema operacional, especifique o tipo e a gramatura do papel nas Preferências de impressão ou na caixa de diálogo de impressão.</p> <p>b Reenviar o trabalho de impressão.</p> <p>O papel ainda está curvado?</p>	Ir para a etapa 4.	O problema foi solucionado.

Ação	Sim	Não
<p>Etapa 4</p> <p>a Remova o papel da bandeja e vire-o.</p> <p>b Reenviar o trabalho de impressão.</p> <p>O papel ainda está curvado?</p>	Ir para a etapa 5.	O problema foi solucionado.
<p>Etapa 5</p> <p>a Carregue mídia de um pacote novo.</p> <p>Nota: O papel absorve umidade se essa estiver alta. Guarde papel em sua embalagem original até usá-lo.</p> <p>b Reenviar o trabalho de impressão.</p> <p>O papel ainda está curvado?</p>	Contate suporte técnico .	O problema foi solucionado.

Irregularidades na impressão

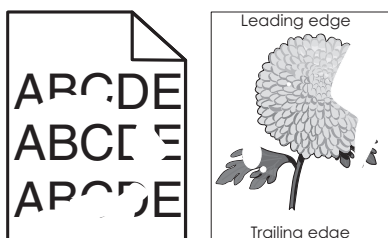

Ação	Sim	Não
<p>Etapa 1</p> <p>a Mova as guias largura e comprimento da bandeja para as posições corretas de acordo com o tamanho de papel carregado na bandeja.</p> <p>b Reenviar o trabalho de impressão.</p> <p>Ainda aparecem irregularidades na impressão?</p>	Ir para a etapa 2.	O problema foi solucionado.
<p>Etapa 2</p> <p>No menu Papel do painel de controle da impressora, defina o tipo e o tamanho de papel no menu Papel para corresponder ao papel colocado na bandeja.</p> <p>As configurações de tipo e gramatura do papel da impressora correspondem aos do papel na bandeja?</p>	Ir para a etapa 3.	Especifique o tipo e o tamanho do papel para corresponder ao tipo e a gramatura de papel especificados nas configurações de bandeja.
<p>Etapa 3</p> <p>a Dependendo do seu sistema operacional, especifique o tipo e a gramatura do papel nas Preferências de impressão ou na caixa de diálogo de impressão.</p> <p>b Reenviar o trabalho de impressão.</p> <p>Ainda aparecem irregularidades na impressão?</p>	Ir para a etapa 4.	O problema foi solucionado.

Ação	Sim	Não
<p>Etapa 4</p> <p>Verifique se o papel carregado na bandeja possui textura ou acabamento áspero.</p> <p>Você está imprimindo em papel áspero ou texturizado?</p>	<p>No painel de controle da impressora, defina a textura de papel no menu Papel para corresponder ao papel colocado na bandeja.</p>	<p>Ir para a etapa 5.</p>
<p>Etapa 5</p> <p>a Carregue mídia de um pacote novo.</p> <p>Nota: O papel absorve umidade se essa estiver alta. Guarde papel em sua embalagem original até usá-lo.</p> <p>b Reenviar o trabalho de impressão.</p> <p>Ainda aparecem irregularidades na impressão?</p>	<p>Ir para a etapa 6.</p>	<p>O problema foi solucionado.</p>
<p>Etapa 6</p> <p>Substitua a unidade de criação de imagens e envie novamente o trabalho para impressão.</p> <p>Ainda aparecem irregularidades na impressão?</p>	<p>Contate suporte técnico ou o seu representante de impressora Dell.</p>	<p>O problema foi solucionado.</p>

Defeitos recorrentes aparecem nas impressões

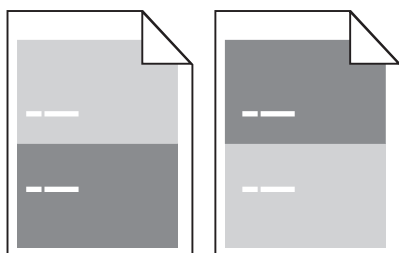

Ação	yes	no
<p>Etapa 1</p> <p>Meça a distância entre os defeitos.</p> <p>Verifique a distância entre os defeitos com os resultados:</p> <ul style="list-style-type: none"> • 97 mm (3,82 pol.) • 47 mm (1,85 pol.) • 38 mm (1,5 pol.) <p>A distância entre os defeitos resulta em uma das medidas listadas?</p>	<p>Ir para a etapa 2.</p>	<p>1 Verifique se a distância entre os defeitos resulta em 80 mm (3,15 pol.)</p> <p>2 Anote a distância e contate suporte técnico ou o seu representante de impressora Dell.</p>
<p>Etapa 2</p> <p>Substitua a unidade de criação de imagens e envie novamente o trabalho para impressão.</p> <p>Os defeitos repetidos ainda aparecem?</p>	<p>Contate suporte técnico ou o seu representante de impressora Dell.</p>	<p>O problema foi solucionado.</p>

A impressão está muito escura

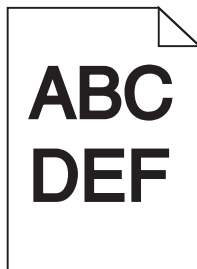

Ação	Sim	Não
<p>Etapa 1</p> <p>a No menu Qualidade no painel de controle da impressora, reduza a tonalidade do toner.</p> <p>Nota: 8 é a definição padrão de fábrica.</p> <p>b Reenviar o trabalho de impressão.</p> <p>A impressão ainda está muito escura?</p>	<p>Ir para a etapa 2.</p>	<p>O problema foi solucionado.</p>
<p>Etapa 2</p> <p>a No painel de controle da impressora, defina o tipo, a textura e a gramatura do papel no menu Papel para corresponder ao papel colocado na bandeja.</p> <p>b Reenviar o trabalho de impressão.</p> <p>A bandeja foi definida para o tipo, textura e gramatura de papel carregado?</p>	<p>Ir para a etapa 3.</p>	<p>Experimente uma ou mais das seguintes opções:</p> <ul style="list-style-type: none"> • Especifique o tipo, a textura e a gramatura do papel para corresponder ao tipo e a gramatura de papel especificados nas configurações de bandeja. • Mude o papel carregado na bandeja para corresponder ao tipo, a textura e a gramatura de papel especificados nas configurações de bandeja.
<p>Etapa 3</p> <p>a Dependendo do seu sistema operacional, especifique o tipo, a textura e a gramatura do papel nas Preferências de impressão ou na caixa de diálogo de impressão.</p> <p>b Reenviar o trabalho de impressão.</p> <p>A impressão ainda está muito escura?</p>	<p>Ir para a etapa 4.</p>	<p>O problema foi solucionado.</p>

Ação	Sim	Não
<p>Etapa 4</p> <p>Verifique se o papel carregado na bandeja possui textura ou acabamento áspero.</p> <p>Você está imprimindo em papel áspero ou texturizado?</p>	<p>No painel de controle da impressora, altere as configurações de textura no menu Textura do papel para corresponder ao papel utilizado na impressão.</p>	<p>Ir para a etapa 5.</p>
<p>Etapa 5</p> <p>a Carregue mídia de um pacote novo.</p> <p>Nota: O papel absorve umidade se essa estiver alta. Guarde papel em sua embalagem original até usá-lo.</p> <p>b Reenviar o trabalho de impressão.</p> <p>A impressão ainda está muito escura?</p>	<p>Ir para a etapa 6.</p>	<p>O problema foi solucionado.</p>
<p>Etapa 6</p> <p>Substitua a unidade de criação de imagens e envie novamente o trabalho para impressão.</p> <p>A impressão ainda está muito escura?</p>	<p>Contate suporte técnico.</p>	<p>O problema foi solucionado.</p>

A impressão está muito clara

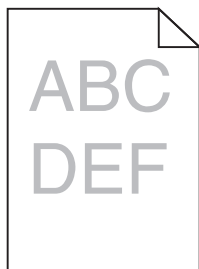

Ação	Sim	Não
<p>Etapa 1</p> <p>a No menu Qualidade no painel de controle da impressora, aumente a tonalidade do toner.</p> <p>Nota: 8 é a definição padrão de fábrica.</p> <p>b Reenviar o trabalho de impressão.</p> <p>A impressão ainda está muito clara?</p>	<p>Ir para a etapa 2.</p>	<p>O problema foi solucionado.</p>
<p>Etapa 2</p> <p>No painel de controle da impressora, defina o tipo, a textura e a gramatura do papel no menu Papel para corresponder ao papel colocado na bandeja.</p> <p>A bandeja foi definida para o tipo, textura e gramatura de papel carregado?</p>	<p>Ir para a etapa 3.</p>	<p>Altere o tipo, a textura e a gramatura do papel para corresponder ao papel carregado na bandeja.</p>

Ação	Sim	Não
<p>Etapa 3</p> <p>a Dependendo do seu sistema operacional, especifique o tipo, a textura e a gramatura do papel nas Preferências de impressão ou na caixa de diálogo de impressão.</p> <p>b Reenviar o trabalho de impressão.</p> <p>A impressão ainda está muito clara?</p>	<p>Ir para a etapa 4.</p>	<p>O problema foi solucionado.</p>
<p>Etapa 4</p> <p>Verifique se o papel possui textura ou acabamento áspero.</p> <p>Você está imprimindo em papel áspero ou texturizado?</p>	<p>No painel de controle da impressora, altere as configurações de textura no menu Textura do papel para corresponder ao papel utilizado na impressão.</p>	<p>Ir para a etapa 5.</p>
<p>Etapa 5</p> <p>a Carregue mídia de um pacote novo.</p> <p>Nota: O papel absorve umidade se essa estiver alta. Guarde papel em sua embalagem original até usá-lo.</p> <p>b Reenviar o trabalho de impressão.</p> <p>A impressão ainda está muito clara?</p>	<p>Ir para a etapa 6.</p>	<p>O problema foi solucionado.</p>
<p>Etapa 6</p> <p>a Redistribua o toner na unidade de criação de imagens.</p> <ol style="list-style-type: none"> 1 Remova cartucho de toner e, em seguida, a unidade de criação de imagens. 2 Agite firmemente a unidade de criação de imagens. <p>Aviso—Dano Potencial: Não exponha as unidades de criação de imagens à luz por mais de dez minutos. A exposição prolongada à luz pode causar problemas na qualidade de impressão.</p> <ol style="list-style-type: none"> 3 Instale a unidade de criação de imagens e, em seguida, o cartucho. <p>b Reenviar o trabalho de impressão.</p> <p>A impressão ainda está muito clara?</p>	<p>Ir para a etapa 7.</p>	<p>O problema foi solucionado.</p>
<p>Etapa 7</p> <p>Substitua a unidade de criação de imagens e envie novamente o trabalho para impressão.</p> <p>A impressão ainda está muito clara?</p>	<p>Contate suporte técnico.</p>	<p>O problema foi solucionado.</p>

Impressão enviesada

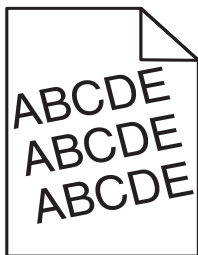

Ação	Sim	Não
<p>Etapa 1</p> <p>a Mova as guias largura e comprimento da bandeja para as posições corretas de acordo com o tamanho de papel carregado.</p> <p>b Reenviar o trabalho de impressão.</p> <p>A impressão ainda está enviesada?</p>	<p>Ir para a etapa 2.</p>	<p>O problema foi solucionado.</p>
<p>Etapa 2</p> <p>a Verifique se o papel utilizado na impressão é suportado pela bandeja.</p> <p>b Reenviar o trabalho de impressão.</p> <p>A impressão ainda está enviesada?</p>	<p>Contate suporte técnico.</p>	<p>O problema foi solucionado.</p>

A impressora está imprimindo páginas em preto sólido



Ação	Sim	Não
<p>Etapa 1</p> <p>a Reinstale a unidade de criação de imagens.</p> <p>1 Remova cartucho de toner e, em seguida, a unidade de criação de imagens.</p> <p>Aviso—Dano Potencial: Não exponha as unidades de criação de imagens à luz por mais de dez minutos. A exposição prolongada à luz pode causar problemas na qualidade de impressão.</p> <p>2 Instale a unidade de criação de imagens e, em seguida, o cartucho.</p> <p>b Reenviar o trabalho de impressão.</p> <p>A impressora está imprimindo páginas em preto sólido?</p>	<p>Ir para a etapa 2.</p>	<p>O problema foi solucionado.</p>

Ação	Sim	Não
<p>Etapa 2 Substitua a unidade de criação de imagens e envie novamente o trabalho para impressão.</p> <p>A impressora está imprimindo páginas em preto sólido?</p>	<p>Contate suporte técnico.</p>	<p>O problema foi solucionado.</p>

A qualidade da impressão em transparências não é boa.

Ação	Sim	Não
<p>Etapa 1 No painel de controle da impressora, defina o tipo de papel no menu Papel para corresponder ao papel colocado na bandeja.</p> <p>O Tipo de papel está definido como Transparência?</p>	<p>Ir para a etapa 2.</p>	<p>Defina o tipo de papel como Transparência.</p>
<p>Etapa 2</p> <ul style="list-style-type: none"> a Verifique se está usando o tipo de transparência recomendada. b Reenviar o trabalho de impressão. <p>A qualidade da impressão ainda é baixa?</p>	<p>Contate suporte técnico.</p>	<p>O problema foi solucionado.</p>

Listras horizontais aparecem nas impressões

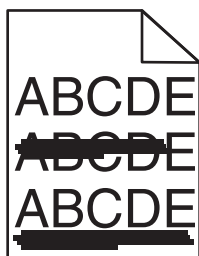

Ação	Sim	Não
<p>Etapa 1</p> <ul style="list-style-type: none"> a Dependendo do seu sistema operacional, especifique a bandeja ou alimentador nas Preferências de impressão ou na caixa de diálogo de impressão. b Reenviar o trabalho de impressão. <p>Listras horizontais aparecem nas impressões?</p>	<p>Ir para a etapa 2.</p>	<p>O problema foi solucionado.</p>
<p>Etapa 2 No painel de controle da impressora, defina o tipo e a gramatura do papel no menu Papel para corresponder ao papel colocado na bandeja.</p> <p>O tipo e a gramatura do papel correspondem aos do papel na bandeja?</p>	<p>Ir para a etapa 3.</p>	<p>Altere o tipo e a gramatura do papel para corresponder ao papel carregado na bandeja.</p>

Ação	Sim	Não
<p>Etapa 3</p> <p>a Carregue mídia de um pacote novo.</p> <p>Nota: O papel absorve umidade se essa estiver alta. Guarde papel em sua embalagem original até usá-lo.</p> <p>b Reenviar o trabalho de impressão.</p> <p>Listras horizontais aparecem nas impressões?</p>	<p>Ir para a etapa 4.</p>	<p>O problema foi solucionado.</p>
<p>Etapa 4</p> <p>a Reinstale a unidade de criação de imagens.</p> <p>1 Remova cartucho de toner e, em seguida, a unidade de criação de imagens.</p> <p>Aviso—Dano Potencial: Não exponha as unidades de criação de imagens à luz por mais de dez minutos. A exposição prolongada à luz pode causar problemas na qualidade de impressão.</p> <p>2 Instale a unidade de criação de imagens e, em seguida, o cartucho.</p> <p>b Reenviar o trabalho de impressão.</p> <p>Listras horizontais aparecem nas impressões?</p>	<p>Ir para a etapa 5.</p>	<p>O problema foi solucionado.</p>
<p>Etapa 5</p> <p>Substitua a unidade de criação de imagens e envie novamente o trabalho para impressão.</p> <p>Listras horizontais aparecem nas impressões?</p>	<p>Contate suporte técnico.</p>	<p>O problema foi solucionado.</p>

Listras verticais aparecem nas impressões

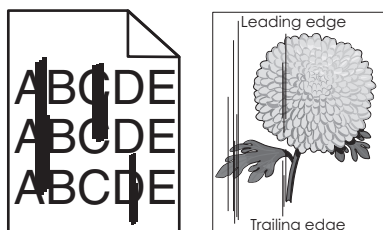

Ação	Sim	Não
<p>Etapa 1</p> <p>a Dependendo do seu sistema operacional, especifique o tipo, a textura e a gramatura do papel nas Preferências de impressão ou na caixa de diálogo de impressão.</p> <p>b Reenviar o trabalho de impressão.</p> <p>Listras verticais aparecem nas impressões?</p>	<p>Ir para a etapa 2.</p>	<p>O problema foi solucionado.</p>

Ação	Sim	Não
<p>Etapa 2</p> <p>No painel de controle da impressora, defina o tipo, a textura e a gramatura do papel no menu Papel para corresponder ao papel colocado na bandeja.</p> <p>O tipo, a textura e a gramatura do papel correspondem aos do papel na bandeja?</p>	<p>Ir para a etapa 3.</p>	<p>Experimente uma ou mais das seguintes opções:</p> <ul style="list-style-type: none"> • Especifique o tipo, a textura e a gramatura do papel para corresponder ao tipo e a gramatura de papel especificados nas configurações de bandeja. • Mude o papel carregado na bandeja para corresponder ao tipo, a textura e a gramatura de papel especificados nas configurações de bandeja.
<p>Etapa 3</p> <p>a Carregue mídia de um pacote novo.</p> <p>Nota: O papel absorve umidade se essa estiver alta. Guarde papel em sua embalagem original até usá-lo.</p> <p>b Reenviar o trabalho de impressão.</p> <p>Listras verticais aparecem nas impressões?</p>	<p>Ir para a etapa 4.</p>	<p>O problema foi solucionado.</p>
<p>Etapa 4</p> <p>a Reinstale a unidade de criação de imagens.</p> <p>1 Remova cartucho de toner e, em seguida, a unidade de criação de imagens.</p> <p>Aviso—Dano Potencial: Não exponha as unidades de criação de imagens à luz por mais de dez minutos. A exposição prolongada à luz pode causar problemas na qualidade de impressão.</p> <p>2 Instale a unidade de criação de imagens e, em seguida, o cartucho.</p> <p>b Reenviar o trabalho de impressão.</p> <p>Listras verticais aparecem nas impressões?</p>	<p>Ir para a etapa 5.</p>	<p>O problema foi solucionado.</p>
<p>Etapa 5</p> <p>Substitua a unidade de criação de imagens e envie novamente o trabalho para impressão.</p> <p>Listras verticais aparecem nas impressões?</p>	<p>Contate suporte técnico ou o seu representante de impressora Dell.</p>	<p>O problema foi solucionado.</p>

Listras brancas horizontais aparecem nas impressões

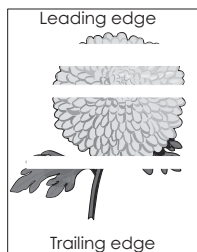

Ação	Sim	Não
<p>Etapa 1</p> <p>a Verifique se o programa do software está utilizando o padrão de preenchimento correto.</p> <p>b Reenviar o trabalho de impressão.</p> <p>Listras brancas horizontais aparecem nas impressões?</p>	<p>Ir para a etapa 2.</p>	<p>O problema foi solucionado.</p>
<p>Etapa 2</p> <p>a Carregue a bandeja ou o alimentador especificado com o tipo recomendado de papel.</p> <p>b Reenviar o trabalho de impressão.</p> <p>Listras brancas horizontais aparecem nas impressões?</p>	<p>Ir para a etapa 3.</p>	<p>O problema foi solucionado.</p>
<p>Etapa 3</p> <p>a Redistribua o toner na unidade de criação de imagens.</p> <p>1 Remova cartucho de toner e, em seguida, a unidade de criação de imagens.</p> <p>2 Agite firmemente a unidade de criação de imagens.</p> <p>Aviso—Dano Potencial: Não exponha as unidades de criação de imagens à luz por mais de dez minutos. A exposição prolongada à luz pode causar problemas na qualidade de impressão.</p> <p>3 Reinstale a unidade de criação de imagens e, em seguida, o cartucho.</p> <p>b Reenviar o trabalho de impressão.</p> <p>Listras brancas horizontais aparecem nas impressões?</p>	<p>Ir para a etapa 4.</p>	<p>O problema foi solucionado.</p>
<p>Etapa 4</p> <p>Substitua a unidade de criação de imagens e envie novamente o trabalho para impressão.</p> <p>Listras brancas horizontais aparecem nas impressões?</p>	<p>Contate suporte técnico.</p>	<p>O problema foi solucionado.</p>

Listras brancas verticais aparecem nas impressões

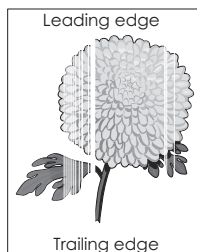

Ação	Sim	Não
<p>Etapa 1</p> <p>a Verifique se o programa do software está utilizando o padrão de preenchimento correto.</p> <p>b Reenviar o trabalho de impressão.</p> <p>Listras brancas verticais aparecem nas impressões?</p>	<p>Ir para a etapa 2.</p>	<p>O problema foi solucionado.</p>
<p>Etapa 2</p> <p>a No painel de controle da impressora, defina o tipo e a gramatura do papel no menu Papel para corresponder ao papel colocado na bandeja.</p> <p>b Reenviar o trabalho de impressão.</p> <p>Listras brancas verticais aparecem nas impressões?</p>	<p>Ir para a etapa 3.</p>	<p>O problema foi solucionado.</p>
<p>Etapa 3</p> <p>Verifique se está usando o tipo de papel recomendado.</p> <p>a Carregue a bandeja ou o alimentador indicado com o tipo recomendado de papel.</p> <p>b Reenviar o trabalho de impressão.</p> <p>Listras brancas verticais aparecem nas impressões?</p>	<p>Ir para a etapa 4.</p>	<p>O problema foi solucionado.</p>
<p>Etapa 4</p> <p>a Redistribua o toner na unidade de criação de imagens.</p> <ol style="list-style-type: none"> 1 Remova cartucho de toner e, em seguida, a unidade de criação de imagens. 2 Agite firmemente a unidade de criação de imagens. <p>Aviso—Dano Potencial: Não exponha as unidades de criação de imagens à luz por mais de dez minutos. A exposição prolongada à luz pode causar problemas na qualidade de impressão.</p> <ol style="list-style-type: none"> 3 Reinstale a unidade de criação de imagens e, em seguida, o cartucho. <p>b Reenviar o trabalho de impressão.</p> <p>Listras brancas verticais aparecem nas impressões?</p>	<p>Contate suporte técnico.</p> <p>Nota: A unidade de digitalização laser pode ter sido danificada.</p>	<p>O problema foi solucionado.</p>

Respingos de toner aparecem nas impressões

Ação	Sim	Não
<p>Substitua a unidade de criação de imagens e envie novamente o trabalho para impressão.</p> <p>Respingos de toner aparecem nas impressões?</p>	<p>Contate suporte técnico.</p>	<p>O problema foi solucionado.</p>

O toner sai facilmente do papel

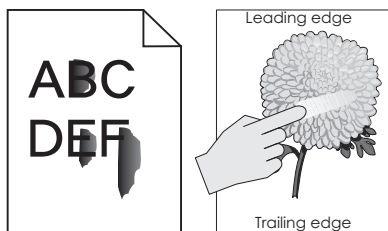

Ação	Sim	Não
<p>Etapa 1</p> <p>No menu Papel do painel de controle da impressora, verifique o tipo, a textura e a gramatura do papel.</p> <p>As definições de tipo, textura e gramatura do papel correspondem ao papel carregado na bandeja?</p>	<p>Ir para a etapa 2.</p>	<p>Especifique o tipo, a textura e a gramatura do papel para corresponder ao tipo e a gramatura de papel especificados nas configurações de bandeja.</p>
<p>Etapa 2</p> <p>Reenviar o trabalho de impressão.</p> <p>O toner ainda sai facilmente do papel?</p>	<p>Contato suporte técnico ou o seu representante de impressora Dell.</p>	<p>O problema foi solucionado.</p>

Densidade de impressão irregular

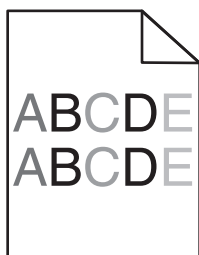

Ação	Sim	Não
<p>Substitua a unidade de criação de imagens e envie novamente o trabalho para impressão.</p> <p>A densidade da impressão não está uniforme?</p>	<p>Contate suporte técnico.</p>	<p>O problema foi solucionado.</p>

O Servidor da Web Incorporado não abre

Ação	Sim	Não
<p>Etapa 1</p> <p>a Ligue a impressora.</p> <p>b Abra o navegador da Web e digite o endereço IP da impressora.</p> <p>c Pressione Enter.</p> <p>O Servidor de Web Incorporado abre?</p>	O problema foi solucionado.	Ir para a etapa 2.
<p>Etapa 2</p> <p>Verifique se o endereço IP da impressora está correto.</p> <p>a Visualize o endereço IP da impressora:</p> <ul style="list-style-type: none"> • Na seção TCP/IP do menu Rede/Portas • Imprimindo uma página de configuração de rede ou de definições de menu e, em seguida, localizando a seção TCP/IP <p>Nota: um endereço IP é exibido como quatro conjuntos de números separados por pontos, por exemplo, 123.123.123.123.</p> <p>b Abra o navegador da Web e digite o endereço IP.</p> <p>Nota: Dependendo das configurações de rede, pode ser preciso digitar “https://” em vez de “http://” antes do endereço IP da impressora para acessar o Servidor da Web Incorporado.</p> <p>c Pressione Enter.</p> <p>O Servidor de Web Incorporado abre?</p>	O problema foi solucionado.	Ir para a etapa 3.
<p>Etapa 3</p> <p>Verifique se a rede está funcionando.</p> <p>a Imprima uma página de configuração de rede.</p> <p>b Consulte a primeira seção da página de configuração de rede e confirme se o status está definido como Conectado.</p> <p>Nota: Se o status estiver definido como Não conectado, talvez a conexão esteja intermitente ou o cabo de rede não esteja funcionando corretamente. Consulte o responsável pelo suporte do sistema para obter uma solução e depois imprima outra página de configuração da rede.</p> <p>c Abra o navegador da Web e digite o endereço IP da impressora.</p> <p>d Pressione Enter.</p> <p>O Servidor de Web Incorporado abre?</p>	O problema foi solucionado.	Ir para a etapa 4.
<p>Etapa 4</p> <p>Verifique se as conexões dos cabos com a impressora e o servidor de impressão estão firmes.</p> <p>a Conecte os cabos de maneira apropriada. Para obter mais informações, consulte a documentação de configuração fornecida com a impressora.</p> <p>b Abra o navegador da Web e digite o endereço IP da impressora.</p> <p>c Pressione Enter.</p> <p>O Servidor de Web Incorporado abre?</p>	O problema foi solucionado.	Ir para a etapa 5.

Ação	Sim	Não
Etapa 5 Desative temporariamente os servidores proxy da Web. Os servidores proxy da Web podem bloquear ou restringir o acesso a certos sites, incluindo o Servidor da Web incorporado. O Servidor de Web Incorporado abre?	O problema foi solucionado.	Entre em contato com o funcionário do suporte ao sistema.

Entrando em contato com o suporte técnico

Ao entrar em contato com o suporte técnico, descreva o problema que você está tendo, a mensagem exibida no visor da impressora e as etapas que você já executou para tentar solucionar o problema.

É necessário que você esteja de posse do tipo de modelo e o número da etiqueta de serviço ou o código de serviço expresso da impressora. Para obter mais informações, veja a etiqueta na tampa frontal superior interna ou na parte traseira da impressora. O número da etiqueta de serviço também está listado na página de configurações de menu.

Para obter mais informações, visite o Website de suporte da Dell em www.dell.com/support/printers.

Apêndice

Política de suporte técnico da Dell

O suporte técnico assistido requer a cooperação e a participação do cliente no processo de solução de problemas e faz a restauração do sistema operacional e das configurações padrão originais de drivers de hardware e software, de acordo com as configurações de fábrica da Dell, assim como a verificação da funcionalidade apropriada da impressora e de todo o hardware da Dell instalado. Além desse suporte técnico assistido, também é oferecido o suporte técnico on-line no Suporte Dell. Opções de suporte técnico adicionais podem estar disponíveis para compra.

A Dell fornece suporte técnico limitado para a impressora e para qualquer periférico e software da Dell que esteja instalado. O suporte a periféricos e software de terceiros é fornecido pelo fabricante original, incluindo aqueles que foram adquiridos e/ou instalados através de Software & Peripherals (DellWare), ReadyWare e Custom Factory Integration (CFI/DellPlus).

Para entrar em contato com a Dell

Você pode acessar o Suporte da Dell em www.dell.com/support/printers.

Você pode entrar em contato com a Dell por meio eletrônico usando os seguintes endereços:

- Internet

www.dell.com/

www.dell.com/ap/ (somente para países da Ásia/Pacífico)

www.dell.com/jp/ (somente para o Japão)

www.euro.dell.com (somente para a Europa)

www.dell.com/la/ (para países da América Latina e Caribe)

www.dell.ca (somente para o Canadá)

- FTP anônimo

[ftp.dell.com](ftp://ftp.dell.com)

Efetue login como usuário anônimo e use seu endereço de e-mail como senha.

- Serviço de suporte eletrônico

mobile_support@us.dell.com

support@us.dell.com

la-techsupport@dell.com (somente para países da América Latina e Caribe)

apsupport@dell.com (somente para países da Ásia/Pacífico)

support.jp.dell.com (somente para o Japão)

support.euro.dell.com (somente para a Europa)

- Serviço de orçamento eletrônico

apmarketing@dell.com (somente para países da Ásia/Pacífico)

sales_canada@dell.com (somente para o Canadá)

Garantia e política de retorno

A Dell Inc. ("Dell") fabrica seus produtos de hardware usando peças e componentes que são novos ou equivalentes a novos, de acordo com as práticas padrão da indústria. Para obter informações sobre a garantia da Dell para a sua impressora, consulte o *Guia de informações sobre o produto*.

Índice

- [
[tipo de suprimento] diferente da
marca Dell, consulte o Guia do
usuário [33.xy] 114
- A**
- acessando a placa de controle 14
 - acessando o painel de controle
remoto
 - Embedded Web Server 93
 - acesso ao Centro de monitoração
de status 93
 - adicionando opções de hardware
 - driver de impressão 20
 - a impressora imprime páginas em
branco 127
 - AirPrint
 - uso 47
 - ajustando a tonalidade do toner 46
 - ajustando o modo de suspensão 80
 - alimentação de papel, solução de
problemas
 - a mensagem permanece após a
limpeza do atolamento 121
 - alimentador multiuso
 - carregamento 32
 - Alterar [origem do papel] para
[nome do tipo personalizado].
Carregar [orientação]. 109
 - Alterar [origem do papel] para
[sequência personalizada]. Carregar
[orientação]. 109
 - Alterar [origem do papel] para
[tamanho do papel]. Carregar
[orientação]. 109
 - Alterar [origem do papel] para [tipo
do papel] [tamanho do papel].
Carregar [orientação]. 109
 - armazenamento
 - papel 43
 - suprimentos 86
 - Assistente de configuração sem fio
 - uso 23
 - Atolamento, alimentador MF
[250.xx] 106
 - Atolamento, bandeja [x]
[24y.xx] 106
 - Atolamento, bandeja padrão
[20y.xx] 103
 - Atolamento, porta frontal
[20y.xx] 99
 - Atolamento, porta traseira
[20y.xx] 102
 - Atolamento, puxe a bandeja 1.
Empurre a aba azul para baixo.
[23y.xx] 104
 - atolamentos
 - acesso 98
 - mensagens 98
 - para evitar 97
 - atolamentos, limpeza
 - Alimentador multiuso 106
 - atrás da porta frontal 99
 - atrás da porta traseira 102
 - na área duplex 104
 - na bandeja 1 106
 - na bandeja 2 106
 - na bandeja padrão 103
 - atolamentos de papel
 - para evitar 97
 - atolamentos de papel, limpando
 - Alimentador multiuso 106
 - atrás da porta frontal 99
 - atrás da porta traseira 102
 - na área duplex 104
 - na bandeja 1 106
 - na bandeja 2 106
 - na bandeja padrão 103
 - atribuição de tipos de papel
personalizados 37
- B**
- Bandeja cheia. Remova o
papel. 108
 - bandeja opcional
 - carregamento 28
 - instalação 17
 - bandeja padrão
 - carregamento 28
 - bandeja padrão, uso 27
 - bandejas
 - carregamento 28
 - conexão 35
 - desligamento 35
- C**
- cabos
 - Ethernet 18
 - paralela 18
 - USB 18
 - Cancelamento de um trabalho de
impressão
 - a partir do painel de controle da
impressora 48
 - de um computador 48
 - carregamento
 - alimentador multiuso 32
 - bandejas 28
 - Carregue [origem do papel] com
[nome de tipo personalizado]
[orientação] 111
 - Carregue [origem do papel] com
[sequência personalizada]
[orientação] 111
 - Carregue [origem do papel] com
[tamanho do papel]
[orientação] 112
 - Carregue [origem do papel] com
[tipo do papel] [tamanho do papel]
[orientação] 112
 - Carregue alimentador MF com
[sequência personalizada]
[orientação] 112
 - Carregue o alimentador MF com
[nome de tipo personalizado]
[orientação] 112
 - Carregue o alimentador MF com
[tamanho do papel]
[orientação] 113
 - Carregue o alimentador MF com o
[tipo do papel] [tamanho do papel]
[orientação] 113
 - cartões
 - carregamento, alimentador
multiuso 32
 - dicas 41
 - Cartucho baixo [88.xy] 108
 - cartucho de toner
 - substituição 87
 - Cartucho muito baixo, [x] estimado
págs. restantes [88.xy] 108
 - Cartucho quase baixo [88.xy] 108

- Centro de monitoração de status
 - acesso 93
 - colocando a bandeja opcional 28
 - colocando a bandeja padrão 28
 - conectando a rede sem fio
 - usando o Servidor da Web incorporado 24
 - use o Método de número de identificação pessoal (PIN, Personal Identification Number) 22
 - use o PBC, método de configuração do botão de controle 22
 - conexão de cabos 18
 - configuração
 - Endereço TCP/IP 61
 - notificações de suprimentos, cartucho de toner 94
 - notificações de suprimentos, unidade de criação de imagens 94
 - Tamanho de papel universal 27
 - tamanho do papel 26
 - tipo de papel 26
 - várias impressoras 95
 - configuração ambiental
 - Modo de suspensão 80
 - Modo econômico 79
 - Programar modos de energia 82
 - Tempo limite de hibernação 81
 - Configuração da Ethernet
 - preparando 20
 - configuração de conservação
 - Modo de suspensão 80
 - Modo econômico 79
 - Programar modos de energia 82
 - Tempo limite de hibernação 81
 - configuração de notificação de suprimentos 94
 - configuração de tipos de papel personalizados 36
 - Configuração do Modo econômico 79
 - configuração do Tempo limite de hibernação 81
 - configuração na rede sem fio
 - usando o Servidor da Web incorporado 24
 - configurações
 - impressora 9
 - configurações da impressora
 - modelo básico 9
 - modelo configurado 9
 - configurações ecologicamente corretas
 - Modo econômico 79
 - Programar modos de energia 82
 - Tempo limite de hibernação 81
 - criando um PIN para o painel de controle da impressora 96
 - D**
 - dados confidenciais
 - informações sobre segurança 84
 - declaração de volatilidade 83
 - defeitos de impressão recorrentes aparecem nas impressões 134
 - definições de menu
 - carregamento em várias impressoras 95
 - Dell Mobile Print
 - uso 47
 - densidade de impressão irregular 144
 - desligamento de bandejas 35
 - dicas
 - cartões 41
 - em uso de envelopes 41
 - papel timbrado 42
 - sobre uso de etiquetas 42
 - transparências 42
 - dicas para usar envelopes 41
 - dispositivo móvel
 - impressão a partir de 47
 - documentos, impressão
 - a partir do Macintosh 46
 - a partir do Windows 46
 - driver de impressão
 - opções de hardware opções, adicionando 20
 - E**
 - Embedded Web Server
 - acessando o painel de controle remoto 93
 - acesso 12
 - cópia das configurações de outras impressoras 95
 - funções 12
 - problema ao acessar 145
 - uso 12
 - Embedded Web Server —
 - Segurança: Guia do administrador
 - onde encontrar 84
 - entrando em contato com o suporte técnico 146
 - envelopes
 - carregamento, alimentador multiuso 32
 - dicas sobre o uso 41
 - Erro na rede, porta [x] [54] 113
 - Erro na rede, porta padrão [54] 114
 - etiquetas, papel
 - dicas sobre o uso 42
 - evitando atolamentos 43
 - evitando atolamentos de papel 97
 - exibição
 - relatórios 94
- F**
 - Fechar porta frontal 110
- G**
 - gerenciamento das mensagens da impressora 93
- I**
 - impressão
 - a partir de um dispositivo móvel
 - com AirPrint 47
 - a partir do Macintosh 46
 - a partir do Windows 46
 - de um dispositivo móvel com Dell Mobile Print 47
 - lista de amostra de fontes 48
 - página de configuração de rede 25
 - página de definições de menu 24
 - impressão de um documento 46
 - impressora 19
 - configurações 9
 - espaços livres mínimos 8
 - movimentação 8, 91
 - seleção do local 8
 - transporte 92
 - informações da impressora
 - onde encontrar 7
 - informações de configuração
 - rede sem fio 21
 - informações sobre segurança 5, 6
 - Insira a bandeja [x] 111

- instalação
 - bandeja opcional 17
 - instalação de uma placa opcional 15
 - instalação do software
 - Utilitário Printer Settings local 20
 - instalando a bandeja opcional 17
 - instalando impressora 19
 - irregularidades na impressão 133
- L**
- ligação de bandejas 35
- limpando a memória não volátil 84
- limpando a memória volátil 83
- limpeza
 - parte externa da impressora 85
- limpeza da impressora 85
- lista de amostra de fontes, impressão 48
- lista de menus 50
- listras aparecem 143
- listras brancas aparecem 143
- listras brancas verticais aparecem 143
- listras horizontais aparecem nas impressões 139
- listras verticais aparecem nas impressões 140
- localizando mais informações sobre a impressora 7
- M**
- memória
 - tipos instalados na impressora 83
- Memória baixa, sem economia de recursos [35] 113
- Memória cheia [38] 113
- Memória flash cheia [52] 110
- Memória flash danificada [51] 110
- Memória flash não formatada [53] 110
- memória não volátil 83
 - limpando 84
- memória volátil 83
 - limpando 83
- mensagens da impressora
 - [tipo de suprimento] diferente da marca Dell, consulte o Guia do usuário [33.xy] 114
- Alterar [origem do papel] para [nome do tipo personalizado]. Carregar [orientação]. 109
- Alterar [origem do papel] para [sequência personalizada]. Carregar [orientação]. 109
- Alterar [origem do papel] para [tamanho do papel]. Carregar [orientação]. 109
- Alterar [origem do papel] para [tipo do papel] [tamanho do papel]. Carregar [orientação]. 109
- Atolamento, alimentador MF [250.xx] 106
- Atolamento, bandeja [x] [24y.xx] 106
- Atolamento, bandeja padrão [20y.xx] 103
- Atolamento, porta frontal [20y.xx] 99
- Atolamento, porta traseira [20y.xx] 102
- Bandeja cheia. Remova o papel. 108
- Carregue [origem do papel] com [nome de tipo personalizado] [orientação] 111
- Carregue [origem do papel] com [sequência personalizada] [orientação] 111
- Carregue [origem do papel] com [tamanho do papel] [orientação] 112
- Carregue [origem do papel] com [tipo do papel] [tamanho do papel] [orientação] 112
- Carregue alimentador MF com [sequência personalizada] [orientação] 112
- Carregue o alimentador MF com [nome de tipo personalizado] [orientação] 112
- Carregue o alimentador MF com [tamanho do papel] [orientação] 113
- Carregue o alimentador MF com o [tipo do papel] [tamanho do papel] [orientação] 113
- Cartucho baixo [88.xy] 108
- Cartucho muito baixo, [x] estimado págs. restantes [88.xy] 108
- Cartucho quase baixo [88.xy] 108
- Erro na rede, porta [x] [54] 113
- Erro na rede, porta padrão [54] 114
- Fechar porta frontal 110
- gerenciamento 93
- Insira a bandeja [x] 111
- Memória baixa, sem economia de recursos [35] 113
- Memória cheia [38] 113
- Memória flash cheia [52] 110
- Memória flash danificada [51] 110
- Memória flash não formatada [53] 110
- Muitas bandejas. Remova algumas. [58] 116
- Não foi possível agrupar o documento grande [37] 108
- Não foi possível desfragmentar a memória flash [37] 108
- Papel muito curto [34] 114
- Porta paralela desativada [56] 115
- Porta USB traseira desativada [56] 115
- Reinicie a impressora. Verifique o último trabalho. 115
- Reinstalar cartucho em falta ou que não responde [31.xy] 116
- Reinstalar unidade de criação de imagens em falta ou que não responde [31.xy] 116
- Substitua a unidade de criação de imagens não suportada [32.xy] 116
- Substitua o cartucho não suportado [32.xy] 116
- Trocar a unidade de criação de imagens, estimativa de 0 página(s) restante(s) [84.xy] 115
- Trocar o cartucho, estimativa de 0 página(s) restante(s) [88.xy] 115
- Trocar o cartucho, incompatibilidade de região da impressora [42.xy] 115
- Uma página complexa pode ser impressa incorretamente [39] 110
- Unidade de criação de imagens baixa [84.xy] 111

Unidade de criação de imagens
 muito baixa, [x] págs. restantes
 estimadas [84.xy] 111

Unidade de criação de imagens
 quase baixa [84.xy] 111

mensagens sobre papel
 Atolamento, puxe a bandeja 1.
 Empurre a aba azul para baixo.
 [23y.xx] 104

Menu Acabamento 73

Menu AppleTalk 63

Menu Carregamento de Papel 56

Menu Configuração 72

Menu Configuração de SMTP 65

Menu Configuração universal 58

menu Configurar MF 53

Menu de emulação PCL 76

Menu Definir data e hora 67

Menu IPv6 62

Menu Log de auditoria de
 segurança 66

Menu NIC ativa 59

Menu Origem Padrão 50

Menu Peso do Papel 55

Menu Placa de rede 61

Menu PostScript 76

Menu qualidade 74

menu Rede [x] 60

Menu Rede padrão 60

Menu Relatórios 59

Menu Relatórios de Rede 60

menus
 AppleTalk 63
 Carregamento de Papel 56
 Concluindo 73
 Configuração 72
 Configuração universal 58
 Configurar MP 53
 Definir data e hora 67
 Emulação PCL 76
 IPv6 62
 lista de 50
 Log de auditoria de segurança 66
 Menu Configuração de SMTP 65
 NIC ativa 59
 no Utilitário Printer Settings
 local 13
 Origem padrão 50
 Peso do Papel 55
 Placa de rede 61
 PostScript 76
 Qualidade 74

rede [x] 60

Rede padrão 60

Relatórios 59

Relatórios de Rede 60

Sem fio 63

Tam./tipo de papel 51

TCP/IP 61

Textura do Papel 53

Tipos personalizados 57

Trocar tamanho 53

USB padrão 64

Utilitários 75

XPS 76

Menu Sem fio 63

Menu tam./tipo de papel 51

Menu TCP/IP 61

Menu Textura do papel 53

Menu Tipos personalizados 57

Menu Trocar Tamanho 53

Menu USB padrão 64

Menu Utilitários 75

Menu XPS 76

Método de configuração do botão
 de controle
 uso 22

Método de número de identificação
 pessoal
 uso 22

Modo de suspensão
 ajuste 80

movimentação da
 impressora 8, 91

Muitas bandejas. Remova algumas.
 [58] 116

N

não é possível abrir o Embedded
 Web Server 145

Não foi possível agrupar o
 documento grande [37] 108

Não foi possível desfragmentar a
 memória flash [37] 108

notificações de suprimento
 configuração 94

número de páginas restantes
 estimativa 86

O

opcionais
 cartões de memória 14

opções de hardware opções,
 adicionando
 driver de impressão 20

opções internas disponíveis 14

P

padrões de fábrica, restauração 95

página de configuração de rede
 impressão 25

página de definições de menu
 impressão 24

painel de controle, impressora
 botões 11
 Luz do botão Suspend 12
 luz indicadora 11, 12
 uso 11

painel de controle da impressora
 botões 11
 Luz do botão Suspend 12
 luz indicadora 11, 12
 padrões de fábrica,
 restauração 95
 uso 11

painel de controle remoto
 usando o Embedded Web
 Server 93

papel
 armazenamento 43
 características 38
 carregamento, alimentador
 multiuso 32
 Definição de tamanho
 Universal 27
 formulários pré-impressos 39
 inaceitável 39, 40
 papel timbrado 39
 reciclado 40
 seleção 39

papel inaceitável 39

Papel muito curto [34] 114

papel reciclado
 uso 40

papel timbrado
 carregamento, alimentador
 multiuso 32
 dicas sobre o uso 42

parada do papel, uso 27

parte externa da impressora
 limpeza 85

peças
 verificação do status 85

pedido de suprimentos
 uso da tela inicial impressora 86
 PIN do painel de controle da impressora
 criação 96
 placa do controlador
 acesso 14
 placa opcional
 instalação 15
 Porta Ethernet 18
 Porta paralela 18
 Porta paralela desativada [56] 115
 Porta USB 18
 Porta USB traseira desativada [56] 115
 preparando a configuração da impressora em uma rede Ethernet 20
 Programar modos de energia
 uso 82
 publicações
 onde encontrar 7

R

reciclagem
 produtos Dell 82
 rede Ethernet
 preparando para configurar a impressão por Ethernet 20
 rede sem fio
 informações de configuração 21
 Reinicie a impressora. Verifique o último trabalho. 115
 Reinstalar cartucho em falta ou que não responde [31.xy] 116
 Reinstalar unidade de criação de imagens em falta ou que não responde [31.xy] 116
 relatórios
 exibição 94
 restauração das configurações padrão de fábrica 95

S

segurança, trava 83
 segurança da impressora
 informações em 84
 selecionando papel 39
 selecionando um local para a impressora 8

software
 Centro de monitoração de status 93
 Mensageiro de status 93
 Utilitário de pedido de suprimentos 86
 solução de problemas
 entrando em contato com o suporte técnico 146
 não é possível abrir o Embedded Web Server 145
 solução de problemas básicos da impressora 117
 verificação de uma impressora que não responde 117
 solução de problemas, impressão
 a ligação de bandejas não funciona 125
 as páginas atoladas não são impressas novamente 122
 caracteres incorretos impressos 125
 impressão fica lenta 123
 margens incorretas nas impressões 131
 ocorrem quebras de página inesperadas 126
 o papel atola com frequência 121
 Os trabalhos grandes não são agrupados 126
 os trabalhos não são impressos 122
 o trabalho é impresso a partir da bandeja errada 124
 o trabalho é impresso no papel errado 124
 papel curvado 132
 trabalho de impressão demora mais que o esperado 124
 solução de problemas, opções da impressora
 opção interna não foi detectada 119
 problemas na bandeja 120
 solução de problemas, qualidade de impressão
 a impressão está muito clara 136
 a impressão está muito escura 135
 a impressora está imprimindo páginas em preto sólido 138

a qualidade de impressão em transparências não é boa 139
 defeitos de impressão recorrentes aparecem nas impressões 134
 densidade de impressão irregular 144
 imagens fantasma aparecem nas impressões 130
 impressão enviesada 138
 irregularidades na impressão 133
 listras brancas horizontais aparecem nas impressões 142
 listras brancas na página 143
 listras horizontais aparecem nas impressões 139
 listras verticais 140
 os caracteres têm bordas recortadas 127
 o toner sai facilmente do papel 144
 páginas em branco 127
 páginas ou imagens cortadas 128
 plano de fundo cinza em impressões 130
 respingos de toner aparecem nas impressões 144
 solução de problemas, visor
 visor da impressora está em branco 119
 solução de problemas básicos da impressora 117
 solução de problemas de alimentação de papel
 a mensagem permanece após a limpeza do atolamento 121
 solução de problemas de impressão
 a ligação de bandejas não funciona 125
 as páginas atoladas não são impressas novamente 122
 caracteres incorretos impressos 125
 impressão fica lenta 123
 margens incorretas nas impressões 131
 ocorrem quebras de página inesperadas 126
 o papel atola com frequência 121
 Os trabalhos grandes não são agrupados 126

os trabalhos não são impressos 122

o trabalho é impresso a partir da bandeja errada 124

o trabalho é impresso no papel errado 124

papel curvado 132

trabalho de impressão demora mais que o esperado 124

solução de problemas de opções da impressora

- opção interna não foi detectada 119
- problemas na bandeja 120

solução de problemas de qualidade de impressão

- a impressão está muito clara 136
- a impressão está muito escura 135
- a impressora está imprimindo páginas em preto sólido 138
- a qualidade de impressão em transparências não é boa 139

defeitos de impressão recorrentes aparecem nas impressões 134

densidade de impressão irregular 144

imagens fantasma aparecem nas impressões 130

impressão enviesada 138

irregularidades na impressão 133

listras brancas 143

listras brancas horizontais aparecem nas impressões 142

listras horizontais aparecem nas impressões 139

listras verticais 140

os caracteres têm bordas recortadas 127

o toner sai facilmente do papel 144

páginas em branco 127

páginas ou imagens cortadas 128

plano de fundo cinza em impressões 130

respingos de toner aparecem nas impressões 144

solução de problemas do visor

- visor da impressora está em branco 119

Substitua a unidade de criação de imagens não suportada [32.xy] 116

Substitua o cartucho não suportado [32.xy] 116

substituição

- cartucho de toner 87
- unidade de criação de imagens 88

suprimentos

- armazenamento 86
- pedido 86
- verificação do status 85

T

Tamanho de papel universal

- configuração 27

tamanho do papel

- configuração 26

tamanhos de papel

- suportados pela impressora 43

tamanhos de papel suportados 43

Tempo limite de hibernação

- configuração 81

tipo de papel

- configuração 26

tipo de papel personalizado

- atribuição 37
- configuração 36

tipos de papel

- onde carregar 44
- suportados pela impressora 44
- suporte à impressão frente e verso 44

tipos e pesos de papel suportados 44

tonalidade do toner

- ajuste 46

trabalho de impressão

- cancelamento a partir do painel de controle da impressora 48
- cancelando, do computador 48

transparências

- carregamento, alimentador multiuso 32
- dicas 42

transporte da impressora 92

trava de segurança 83

Trocar a unidade de criação de imagens, estimativa de 0 página(s) restante(s) [84.xy] 115

Trocar o cartucho, estimativa de 0 página(s) restante(s) [88.xy] 115

Trocar o cartucho, incompatibilidade de região da impressora [42.xy] 115

U

Uma página complexa pode ser impressa incorretamente [39] 110

unidade de criação de imagens

- substituição 88

Unidade de criação de imagens baixa [84.xy] 111

Unidade de criação de imagens muito baixa, [x] págs. restantes estimadas [84.xy] 111

Unidade de criação de imagens quase baixa [84.xy] 111

usando o Servidor da Web incorporado 12

usando o Utilitário de configuração sem fio 23

uso

- Assistente de configuração sem fio 23

uso da Programação de modos de energia 82

Utilitário de configuração sem fio

- uso 23

Utilitário de pedido de suprimentos

- pedido de suprimentos 86

Utilitário Printer Settings local

- instalação 20
- uso 13

V

verificação de uma impressora que não responde 117

verificação do status das peças e dos suprimentos 85

volatilidade

- declaração de 83